

Sisteme coșuri de fum
din inox și oțel

LISTA DE PREȚURI

almeva[®]
SWISS GAS FLUE SYSTEMS 



Valabil din 1.2.2022
Preț fără TVA

Designed in
Switzerland

 Since 1994

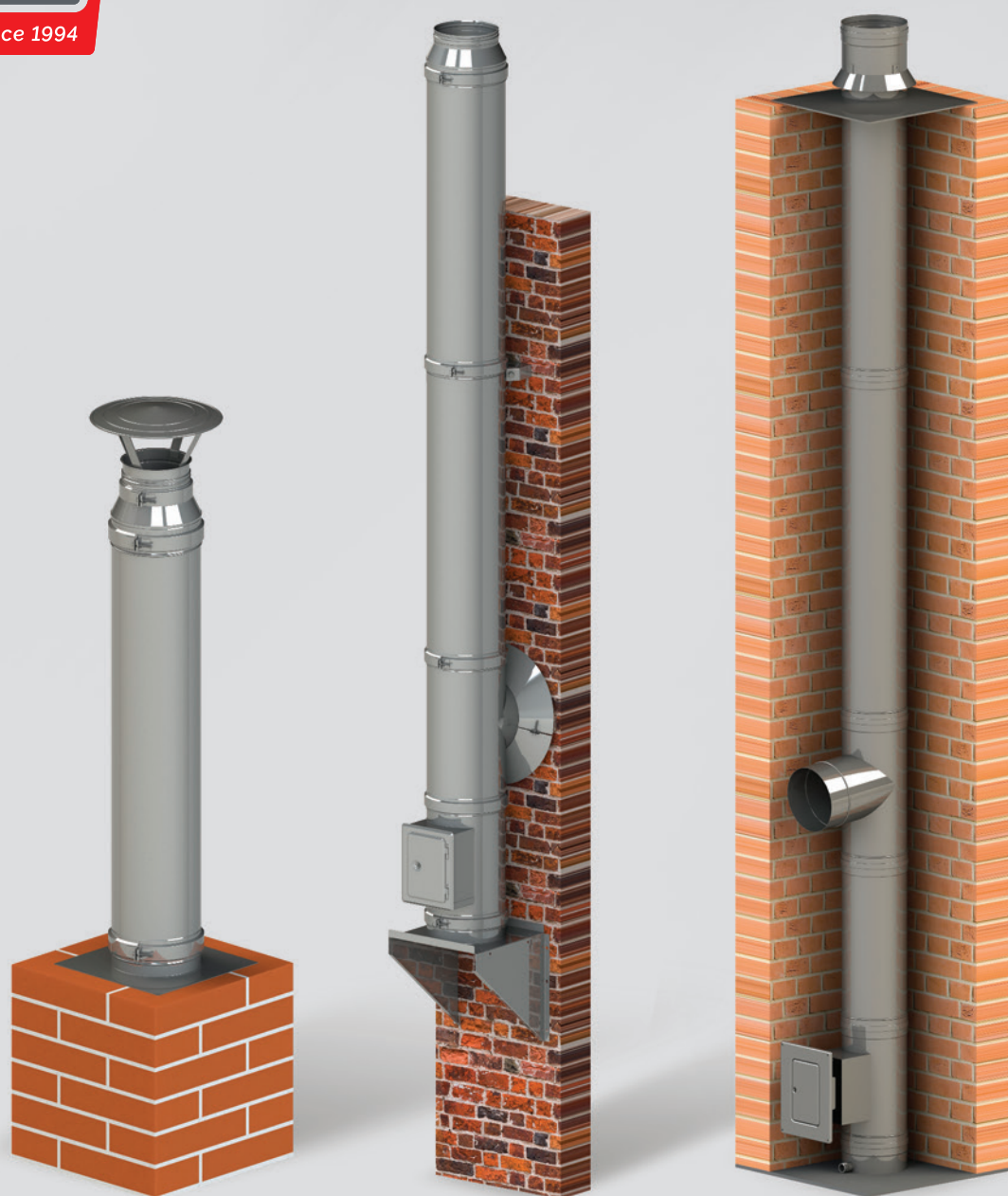

ALMEVA EAST EUROPE a.s.

SISTEMELE DE EVACUARE FUMULUI DIN INOX, ALMEVA

CARACTERISTICILE DE BAZĂ ALE SISTEMULUI

Avantaje

Este un sistem modern și avansat de evacuare a gazelor de ardere, în care un proces de fabricație testat în timp a obținut o precizie și o calitate perfectă a tuturor tuburilor, fittingurilor și a altor accesorii. Forma proiectată exact a îmbinării tip mufă asigură caracteristici hidraulice excelente ale tubulaturii, ceea ce garantează un flux perfect al gazelor de ardere și un risc scăzut de înfundare.

Garniturile din silicon și EPDM asigură imediat o excelentă etanșeitate, rezistență, dar și flexibilitate pe termen lung a îmbinării și, spre deosebire de alte tipuri de îmbinări, accelerează și simplifică asamblarea, în alte condiții dificilă, a sistemului.

Funcționarea fără probleme, instalarea rapidă și inspecția ușoară permit constructorilor și instalatorilor să fie foarte productivi atât la construcțiile noi, cât și la reabilitarea coșurilor de fum existente.

Utilizare în dependență de tipul de aparat și de tipul de coșul de evacuare a gazelor de ardere

- servește pentru evacuarea gazelor arse de la aparatele pe gaz și lichid, precum și pe combustibil solid
- este proiectat pentru conductele de evacuare gaze arse cu suprapresiune (presiunea din interiorul coșului este mai mare decât cea din exterior în timpul funcționării), cât și pentru coșurile de fum cu tiraj natural
- potrivit pentru coșurile de fum prevăzute să funcționeze în regim de operare umed și uscat

Utilizare în funcție de locul de instalare

- pentru construcție nouă (montaj nou) coșuri de fum
- pentru reabilitarea coșurilor de fum și a căilor de aerisire
- posibilitatea de a utiliza sistemul respectiv atât în interior, cât și în exterior

Elementele sistemului

Sistemele de coșuri de fum din inox Almeva au o serie de componente care sunt indispensabile pentru un coș de fum modern și funcțional. Acestea cuprind peste 200 de componente, fiecare în dimensiuni diferite, pentru un total de peste 1.700 de elemente care formează un sistem complet de coșuri de fum.

Cu o mulțime de componente perfect adaptate, Almeva oferă o gamă largă de sisteme de evacuare a fumului din oțel inoxidabil cu o calitate garant

Sistem inox monostrat (EW)

Inox		
DN 80 - 600 mm	Caracteristici și utilizare sistem	4
Grosime perete 0,5 mm DN \leq 200 mm; 0,6 mm DN \geq 230 mm \leq 550 mm; 0,8 mm DN 600 mm	Elementele sistemului	5-17
Subpresiune / suprapresiune		

Sistem inox din trei straturi (DW25)

Inox / izolație / inox	Caracteristici și utilizare sistem	18
DN 80 - 550 mm	Elementele sistemului	19-33
Grosime perete 0,5 mm DN \leq 200 mm; 0,6 mm DN \geq 250 mm	Asigurare statică	34
Grosime izolație 25 mm	Indicații de montaj	35
Grosime manta 0,5 mm DN \leq 300 mm; 0,6 mm DN \geq 350 mm	Dimensiuni devieri pentru două coturi și tubulatura	36-37
Subpresiune / suprapresiune	Trecere coș de fum prin construcții inflamabile	38

Sistem multistrat concentric din inox (TW25)

Inox / izolație / inox / inox vopsit		
DN 150 – 250 mm		
Grosime tubului interior 0,5 mm DN \leq 200 mm; 0,6 mm DN \geq 250 mm	Caracteristici și utilizare sistem	40
Grosime izolație 25 mm	Elementele sistemului	41-50
Grosime perete mediu 0,5 mm DN \leq 300 mm; 0,6 mm DN \geq 350 mm		
Grosime stratului de aer 25 mm		
Grosime învelișului exterior 0,5 mm DN \leq 300 mm; 0,6 mm DN \geq 350 mm		
Subpresiune		

Sistem inox concentric (DK)

Inox / inox		
DN 80/125 - 400/600 mm	Caracteristici și utilizare sistem	52
Grosime perete 0,5 mm DN \leq 200 mm; 0,6 mm DN \geq 250 mm	Elementele sistemului	53-55
Grosime manta 0,5 mm DN \leq 300 mm; 0,6 mm DN \geq 350 mm		
Suprapresiune		

Sistem inox flexibil monostrat (INOX FLEX FB)

Inox	Caracteristici și utilizare sistem	56
DN 120 - 200 mm	Elementele sistemului	57
Grosime perete 0,4 mm – furtun; 0,6 mm – piese fasonate		
Subpresiune		

Sistem inox flexibil monostrat (INOX FLEX G)

Inox	Caracteristici și utilizare sistem	58
DN 80 - 300 mm	Elementele sistemului	59-61
Grosime perete 0,1 mm – furtun; 0,6 mm – piese fasonate		
Subpresiune / suprapresiune		

Sistem oțel monostrat (ORM)

Oțel - negru	Caracteristici și utilizare sistem	62
DN 120 - 200 mm	Elementele sistemului	63-65
Grosime perete 1,5 mm		
Subpresiune		

Sistem oțel monostrat (PL)

Oțel – lac negru	Caracteristici și utilizare sistem	66
DN 80 - 100 mm	Elementele sistemului	67-69
Grosime perete 1,2 mm		
Suprapresiune		

Amortizoare de zgomot cu absorbție (ASD)

DN 80 – 500 mm	Descriere	70
	Elementele sistemului	71
	Gradul de amortizare	72

Informații suplimentare

Declarație privind caracteristicile/performața	
Tăblițe cu date tehnice coș de fum	73
Note	74-75



EW

Sistem monostrat fabricat din inox, rezistent la acide, având grosimea peretelui de 0,5 mm cu îmbinare tip baionetă a tuburilor și cu grosimea peretelui de 0,6 mm și 0,8 mm cu îmbinare clasică tip mufa.

Grosime perete:

0,5 mm DN ≤ 200 mm
0,6 mm 230 mm ≤ DN ≤ 550 mm
0,8 mm DN 600 mm

Caracteristici sistem:

- pentru combustibil lichid și gazos
- rezistent la acide
- în cazul utilizării garniturii, adecvat pentru operare cu suprapresiune
- canelură capilară contra scurgere condens
- montaj rapid, simplu și sigur
- numeroase accesorii
- compatibil cu sistemele flexibile

Sistemul coș de fum din inox **ALMEVA Easy EW** este adecvat pentru evacuarea gazelor arse de la toate tipurile de consumatoare pe combustibil solid, lichid și gazos, care lucrează în regim de subpresiune (cu tiraj natural) iar în cazul utilizării garniturii, și în operarea cu suprapresiune. Este fabricat din oțel înnobilat de clasa 1.4404. Sistemul este rezistent la acide și permite atât operarea uscată, cât și cea umedă.

O gamă largă de componente permite practic orice tip de evacuare a gazelor de ardere. Din acest sistem se poate asambla întreaga cale de fum (coșul de fum sau canalul de fum). Sistemul poate fi conectat cu sisteme flexibile. Avantajul sistemului constă în tehnica de conectare cu gura baionetă (DN ≤ 200 mm), care garantează etanșeitatea sistemului contra scurgerea gazelor de ardere și a condensului, fără a utiliza cleme sau nituri suplimentare.

Notă:

Articolele evidențiate în tabele sunt în stoc.
Altele cu termen de livrare de până la 15 zile lucrătoare.

Date tehnice pentru **ALMEVA Easy EW**:

Clasa de oțel inoxidabil: 1.4404 / 316L

Clasificare în conformitate cu EN 1856 - 2:

EW	EN 1856-2 T600 N1 W V2 L50 (050, 060, 080) G
EW	EN 1856-2 T200 P1 W V2 L50 (050, 060, 080) O (garnitură siliconică)
EW	EN 1856-2 T120 P1 W V2 L50 (050, 060, 080) O (garnitură EPDM)

SISTEM INOX MONOSTRAT
DN 80 – 600 mm

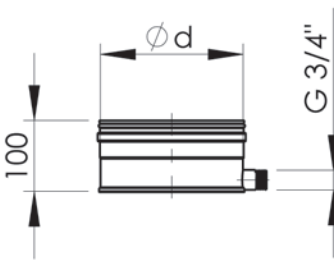
Colector condens lateral	Ød	Cod	Preț [€/buc]	A [mm]	B [mm]	C [mm]	D [mm]	Greutate [kg/buc]
	80	IVEMAW08	18,27	-	-	-	-	0,20
	100	IVEMAW10	18,98	-	-	-	-	0,20
	110	IVEMAW11	21,84	-	-	-	-	0,30
	120	IVEMAW12	22,08	-	-	-	-	0,30
	130	IVEMAW13	22,55	-	-	-	-	0,30
	150	IVEMAW15	23,25	-	-	-	-	0,30
	160	IVEMAW16	23,96	-	-	-	-	0,40
	180	IVEMAW18	26,82	-	-	-	-	0,40
	200	IVEMAW20	28,00	-	-	-	-	0,50
	230	IVEMAW23	31,57	-	-	-	-	0,70
	250	IVEMAW25	33,45	-	-	-	-	0,80
	300	IVEMAW30	42,00	-	-	-	-	1,00
	350	IVEMAW35	50,31	-	-	-	-	1,30
	400	IVEMAW40	59,10	-	-	-	-	1,50
	450	IVEMAW45	68,08	-	-	-	-	1,80
	500	IVEMAW50	78,08	-	-	-	-	2,20
	550	IVEMAW55	88,94	-	-	-	-	2,50
600	IVEMAW60	111,02	-	-	-	-	3,80	

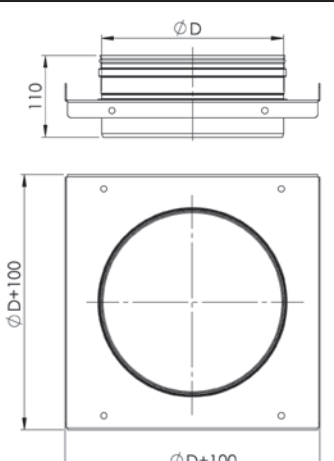
Placa de descarcare EW	Ød	Cod	Preț [€/buc]	A [mm]	B [mm]	C [mm]	D [mm]	Greutate [kg/buc]
	80	IVEZSU08	35,49	-	-	-	80	0,82
	100	IVEZSU10	36,24	-	-	-	100	0,87
	110	IVEZSU11	36,59	-	-	-	110	0,89
	120	IVEZSU12	38,20	-	-	-	120	0,92
	130	IVEZSU13	39,02	-	-	-	130	0,92
	150	IVEZSU15	43,14	-	-	-	150	0,99
	160	IVEZSU16	45,33	-	-	-	160	1,04
	180	IVEZSU18	48,67	-	-	-	180	1,11
	200	IVEZSU20	53,22	-	-	-	200	1,19
	230	IVEZSU23	62,20	-	-	-	230	1,60
	250	IVEZSU25	66,47	-	-	-	250	1,68
	300	IVEZSU30	79,22	-	-	-	300	1,96
	350	IVEZSU35	112,90	-	-	-	350	2,20
	400	IVEZSU40	144,39	-	-	-	400	2,48
	450	IVEZSU45	164,71	-	-	-	450	2,75
	500	IVEZSU50	192,16	-	-	-	500	3,01
	550	IVEZSU55	215,18	-	-	-	550	3,29
600	IVEZSU60	318,12	-	-	-	600	3,55	

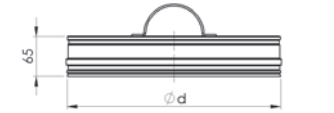
Dop pentru cos	Ød	Cod	Preț [€/buc]	A [mm]	B [mm]	C [mm]	D [mm]	Greutate [kg/buc]
	80	IVEENU08	12,08	-	-	-	-	0,12
	100	IVEENU10	12,86	-	-	-	-	0,16
	110	IVEENU11	13,06	-	-	-	-	0,17
	120	IVEENU12	13,53	-	-	-	-	0,19
	130	IVEENU13	14,04	-	-	-	-	0,21
	150	IVEENU15	14,94	-	-	-	-	0,25
	160	IVEENU16	15,65	-	-	-	-	0,27
	180	IVEENU18	23,02	-	-	-	-	0,32
	200	IVEENU20	24,24	-	-	-	-	0,37
	230	IVEENU23	25,88	-	-	-	-	0,53
	250	IVEENU25	27,53	-	-	-	-	0,60
	300	IVEENU30	55,53	-	-	-	-	0,79
	350	IVEENU35	63,37	-	-	-	-	1,00
	400	IVEENU40	68,08	-	-	-	-	1,23
	450	IVEENU45	76,86	-	-	-	-	1,49
	500	IVEENU50	86,35	-	-	-	-	1,77
	550	IVEENU55	96,31	-	-	-	-	2,08
600	IVEENU60	118,39	-	-	-	-	2,41	

Notă:

Articolele evidențiate sunt disponibile la depozitul central ALMEVA EAST EUROPE a.s., Republica Cehă.

Teu revizie cu usita (suprapresiune)	Ød	Cod	Preț [€/buc]	A [mm]	B [mm]	C [mm]	D [mm]	Greutate [kg/buc]
	80	-	-	-	-	-	-	-
	100	-	-	-	-	-	-	-
	110	IVEFT911	52,67	325	-	-	-	0,94
	120	IVEFT912	44,12	325	-	-	-	0,97
	130	IVEFT913	44,39	325	-	-	-	0,97
	150	IVEFT915	45,29	325	-	-	-	1,04
	160	IVEFT916	46,04	325	-	-	-	1,09
	180	IVEFT918	48,63	325	-	-	-	1,17
	200	IVEFT920	50,31	325	-	-	-	1,25
	230	IVEFT923	59,29	325	-	-	-	1,68
	250	IVEFT925	61,69	325	-	-	-	1,77
	300	IVEFT930	71,88	325	-	-	-	2,06
	350	IVEFT935	92,04	325	-	-	-	2,32
	400	IVEFT940	94,20	325	-	-	-	2,61
	450	IVEFT945	96,08	325	-	-	-	2,89
	500	IVEFT950	97,96	325	-	-	-	3,17
550	IVEFT955	117,65	325	-	-	-	3,46	
600	IVEFT960	143,02	325	-	-	-	3,74	

Usita revizie (suprapresiune)	Ød	Cod	Preț [€/buc]	A [mm]	B [mm]	C [mm]	D [mm]	Greutate [kg/buc]
	80	-	-	-	-	-	-	-
	100	-	-	-	-	-	-	-
	110	IVEFDH22	60,51	-	-	-	-	0,96
	120							
	130							
	150							
	160							
	180							
	200							
	230							
	250							
	300							
	350							
	400							
	450							
	500							
550								
600								

Ușița revizie cu extensie (suprapresiune)	Ød	Cod	Preț [€/buc]	A [mm]	B [mm]	C [mm]	D [mm]	Greutate [kg/buc]
	80	-	-	-	-	-	-	-
	100	-	-	-	-	-	-	-
	110	IVEFDL22	83,02	-	-	-	-	1,62
	120							
	130							
	150							
	160							
	180							
	200							
	230							
	250							
	300							
	350							
	400							
	450							
	500							
550								
600								

Notă:

Articolele evidențiate sunt disponibile la depozitul central ALMEVA EAST EUROPE a.s., Republica Cehă.

SISTEM INOX MONOSTRAT

DN 80 – 600 mm

Ød	Cod	Preț [€/buc]	A [mm]	L [mm]	C [mm]	D [mm]	Greutate [kg/buc]
80	IVERR008	26,82	70	240	-	-	0,37
100	IVERR010	28,98	80	250	-	-	0,48
110	IVERR011	29,65	90	260	-	-	0,53
120	IVERR012	31,57	100	270	-	-	0,61
130	IVERR013	33,02	110	280	-	-	0,69
150	IVERR015	37,49	130	300	-	-	0,85
160	IVERR016	38,43	130	300	-	-	0,90
180	IVERR018	42,94	150	320	-	-	1,08
200	IVERR020	44,86	150	320	-	-	1,19
230	IVERR023	56,71	170	340	-	-	1,73
250	IVERR025	60,71	180	350	-	-	1,93
300	IVERR030	71,18	200	370	-	-	2,44
350	IVERR035	86,82	200	370	-	-	2,83
400	IVERR040	117,92	250	420	-	-	3,65
450	IVERR045	127,88	250	420	-	-	4,11
500	IVERR050	147,76	300	470	-	-	5,09
550	IVERR055	160,82	300	470	-	-	5,59
600	IVERR060	189,96	300	470	-	-	6,11

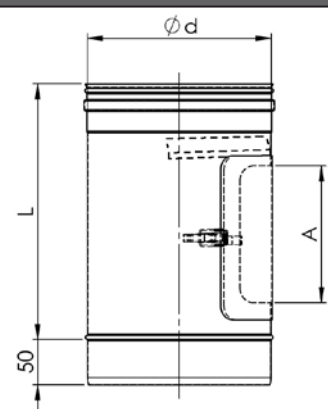

Notă: La suprapresiune este necesar să se utilizezi etanșare U pentru capac.

Ød	Cod	Preț [€/buc]	A [mm]	B [mm]	C [mm]	D [mm]	Greutate [kg/buc]
80	IVEMDI08	10,43	-	-	-	-	0,01
100	IVEMDI10	10,98	-	-	-	-	0,01
110	IVEMDI11	12,27	-	-	-	-	0,01
120	IVEMDI12	12,78	-	-	-	-	0,01
130	IVEMDI13	13,57	-	-	-	-	0,01
150	IVEMDI15	14,59	-	-	-	-	0,01
160	IVEMDI16	15,10	-	-	-	-	0,01
180	IVEMDI18	15,88	-	-	-	-	0,01
200	IVEMDI20	16,43	-	-	-	-	0,01
230	IVEMDI23	17,49	-	-	-	-	0,01
250	IVEMDI25	18,24	-	-	-	-	0,02
300	IVEMDI30	19,57	-	-	-	-	0,02
350	IVEMDI35	20,08	-	-	-	-	0,02
400	IVEMDI40	22,94	-	-	-	-	0,02
450	IVEMDI45	23,69	-	-	-	-	0,02
500	IVEMDI50	26,31	-	-	-	-	0,03
550	IVEMDI55	26,82	-	-	-	-	0,03
600	IVEMDI60	27,37	-	-	-	-	0,03

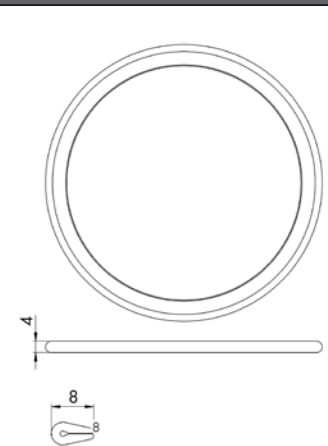

Ød	Cod	Preț [€/buc]	L [mm]	Z [mm]	X [mm]	D [mm]	Greutate [kg/buc]
80	IVETE808	35,80	310	148	162	-	0,49
100	IVETE810	41,06	320	150	166	-	0,63
110	IVETE811	42,00	330	155	170	-	0,71
120	IVETE812	42,71	340	160	175	-	0,79
130	IVETE813	43,41	350	165	179	-	0,87
150	IVETE815	46,98	370	175	188	-	1,05
160	IVETE816	49,84	380	180	193	-	1,13
180	IVETE818	54,59	400	190	202	-	1,32
200	IVETE820	58,82	420	200	211	-	1,53
230	IVETE823	73,06	450	215	225	-	2,23
250	IVETE825	78,51	470	225	234	-	2,51
300	IVETE830	97,06	520	250	257	-	3,27
350	IVETE835	124,31	570	275	280	-	4,42
400	IVETE840	162,00	620	300	303	-	5,07
450	IVETE845	191,18	670	325	325	-	6,10
500	IVETE850	222,27	720	350	348	-	7,22
550	IVETE855	255,96	770	375	371	-	8,44
600	IVETE860	300,27	820	400	394	-	13,00

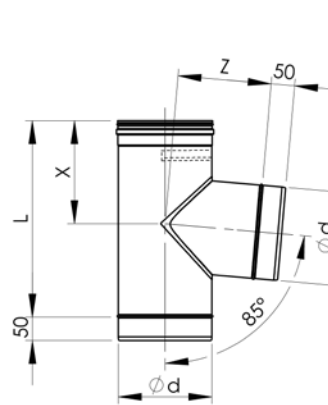

Notă:

Articolele evidențiate sunt disponibile la depozitul central ALMEVA EAST EUROPE a.s., Republica Cehă.

Teu 45°	Ød	Cod	Preț [€/buc]	L [mm]	Z [mm]	X [mm]	D [mm]	Greutate [kg/buc]
	80	IVETE408	55,25	344	201	142	-	0,73
	100	IVETE410	60,27	360	220	141	-	0,77
	110	IVETE411	64,55	374	232	143	-	0,88
	120	IVETE412	66,20	388	244	145	-	0,98
	130	IVETE413	69,76	402	256	147	-	1,10
	150	IVETE415	81,84	430	280	151	-	1,34
	160	IVETE416	92,31	444	292	153	-	1,47
	180	IVETE418	98,94	472	316	157	-	1,74
	200	IVETE420	111,49	500	340	161	-	2,04
	230	IVETE423	122,67	542	376	167	-	3,02
	250	IVETE425	130,00	570	400	171	-	3,44
	300	IVETE430	153,69	640	460	181	-	4,59
	350	IVETE435	167,45	710	520	191	-	5,91
	400	IVETE440	243,14	780	580	201	-	7,37
	450	IVETE445	273,49	850	640	211	-	9,00
	500	IVETE450	311,92	920	700	221	-	10,79
550	IVETE455	363,14	990	760	231	-	12,73	
600	IVETE460	429,80	1060	820	241	-	19,78	

Teu detașabil 85° (suprapresiune)	Ød	Cod	Preț [€/buc]	L [mm]	Z [mm]	X [mm]	D [mm]	Greutate [kg/buc]	
	80	IVETEU08	39,14	310	148	162	-	0,49	
	100	IVETEU10	43,41	320	150	166	-	0,63	
	110	IVETEU11	45,80	330	155	170	-	0,71	
	120	IVETEU12	48,43	340	160	175	-	0,79	
	130	IVETEU13	49,84	350	165	179	-	0,87	
	150	IVETEU15	54,59	370	175	188	-	1,05	
	160	IVETEU16	57,41	380	180	193	-	1,13	
	180	IVETEU18	60,27	400	190	202	-	1,32	
	200	IVETEU20	77,10	420	200	211	-	1,53	
	230	IVETEU23	106,75	450	215	225	-	2,23	
	250	IVETEU25	111,25	470	225	234	-	2,51	
	300	IVETEU30	124,04	520	250	257	-	3,27	
	350	-	-	-	-	-	-	-	-
	400	-	-	-	-	-	-	-	-
	450	-	-	-	-	-	-	-	-
	500	-	-	-	-	-	-	-	-
550	-	-	-	-	-	-	-	-	
600	-	-	-	-	-	-	-	-	

Tubulatura 950 mm	Ød	Cod	Preț [€/buc]	A [mm]	B [mm]	C [mm]	D [mm]	Greutate [kg/buc]
	80	IVERM108	24,24	-	-	-	-	1,01
	100	IVERM110	28,00	-	-	-	-	1,26
	110	IVERM111	29,65	-	-	-	-	1,38
	120	IVERM112	31,06	-	-	-	-	1,51
	130	IVERM113	33,45	-	-	-	-	1,63
	150	IVERM115	39,14	-	-	-	-	1,88
	160	IVERM116	40,55	-	-	-	-	2,01
	180	IVERM118	43,41	-	-	-	-	2,26
	200	IVERM120	46,47	-	-	-	-	2,51
	230	IVERM123	59,29	-	-	-	-	3,47
	250	IVERM125	64,27	-	-	-	-	3,77
	300	IVERM130	76,63	-	-	-	-	4,52
	350	IVERM135	92,04	-	-	-	-	5,28
	400	IVERM140	117,41	-	-	-	-	6,03
	450	IVERM145	130,94	-	-	-	-	6,79
	500	IVERM150	144,47	-	-	-	-	7,54
550	IVERM155	158,24	-	-	-	-	8,29	
600	IVERM160	183,84	-	-	-	-	12,06	

Notă:

Articolele evidențiate sunt disponibile la depozitul central ALMEVA EAST EUROPE a.s., Republica Cehă.

SISTEM INOX MONOSTRAT
DN 80 – 600 mm

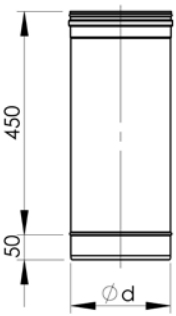
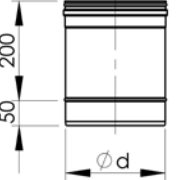
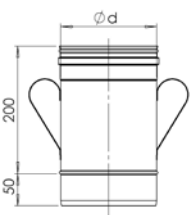
Tubulatura 450 mm	Ød	Cod	Preț [€/ buc]	A [mm]	B [mm]	C [mm]	D [mm]	Greutate [kg/buc]
	80	IVERM508	13,76	-	-	-	-	0,51
	100	IVERM510	16,63	-	-	-	-	0,63
	110	IVERM511	16,82	-	-	-	-	0,69
	120	IVERM512	17,33	-	-	-	-	0,76
	130	IVERM513	18,27	-	-	-	-	0,82
	150	IVERM515	20,86	-	-	-	-	0,94
	160	IVERM516	22,08	-	-	-	-	1,01
	180	IVERM518	24,24	-	-	-	-	1,13
	200	IVERM520	26,31	-	-	-	-	1,26
	230	IVERM523	32,27	-	-	-	-	1,74
	250	IVERM525	34,63	-	-	-	-	1,89
	300	IVERM530	41,29	-	-	-	-	2,26
	350	IVERM535	50,31	-	-	-	-	2,64
	400	IVERM540	61,92	-	-	-	-	3,02
	450	IVERM545	71,65	-	-	-	-	3,40
	500	IVERM550	78,98	-	-	-	-	3,77
550	IVERM555	86,35	-	-	-	-	4,15	
600	IVERM560	96,55	-	-	-	-	6,03	
Tubulatura 200 mm	Ød	Cod	Preț [€/ buc]	A [mm]	B [mm]	C [mm]	D [mm]	Greutate [kg/buc]
	80	IVERM008	8,55	-	-	-	-	0,25
	100	IVERM010	9,73	-	-	-	-	0,32
	110	IVERM011	10,00	-	-	-	-	0,35
	120	IVERM012	10,71	-	-	-	-	0,38
	130	IVERM013	11,41	-	-	-	-	0,41
	150	IVERM015	13,06	-	-	-	-	0,47
	160	IVERM016	13,29	-	-	-	-	0,50
	180	IVERM018	15,45	-	-	-	-	0,57
	200	IVERM020	16,39	-	-	-	-	0,63
	230	IVERM023	18,27	-	-	-	-	0,87
	250	IVERM025	19,69	-	-	-	-	0,94
	300	IVERM030	23,25	-	-	-	-	1,13
	350	IVERM035	28,98	-	-	-	-	1,32
	400	IVERM040	35,37	-	-	-	-	1,51
	450	IVERM045	41,29	-	-	-	-	1,70
	500	IVERM050	46,98	-	-	-	-	1,89
550	IVERM055	52,90	-	-	-	-	2,07	
600	IVERM060	59,29	-	-	-	-	3,02	
Tubulatura cu cleme de centrare 200mm	Ød	Cod	Preț [€/ buc]	A [mm]	B [mm]	C [mm]	D [mm]	Greutate [kg/buc]
	80	IVERA080	23,53	-	-	-	-	0,30
	100	IVERA010	24,43	-	-	-	-	0,36
	110	IVERA011	24,94	-	-	-	-	0,40
	120	IVERA012	25,41	-	-	-	-	0,43
	130	IVERA013	25,88	-	-	-	-	0,46
	150	IVERA015	26,82	-	-	-	-	0,52
	160	IVERA016	27,29	-	-	-	-	0,55
	180	IVERA018	32,75	-	-	-	-	0,62
	200	IVERA020	33,73	-	-	-	-	0,68
	230	IVERA023	36,08	-	-	-	-	0,92
	250	IVERA025	37,76	-	-	-	-	0,99
	300	IVERA030	40,35	-	-	-	-	1,18
	350	IVERA035	42,71	-	-	-	-	1,37
	400	IVERA040	66,43	-	-	-	-	1,56
	450	IVERA045	68,08	-	-	-	-	1,75
	500	IVERA050	73,76	-	-	-	-	1,93
550	IVERA055	79,25	-	-	-	-	2,12	
600	IVERA060	84,71	-	-	-	-	2,31	

Notă:

Articolele evidențiate sunt disponibile la depozitul central ALMEVA EAST EUROPE a.s., Republica Cehă.

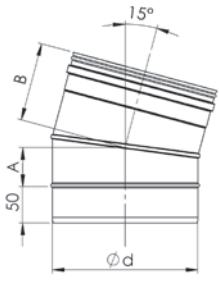
Cot 15°	Ød	Cod	Preț [€/buc]	A [mm]	B [mm]	C [mm]	D [mm]	Greutate [kg/buc]
	80	IVESB108	15,65	45	95	-	-	0,19
	100	IVESB110	17,10	47	97	-	-	0,24
	110	IVESB111	18,04	47	97	-	-	0,27
	120	IVESB112	18,27	48	98	-	-	0,30
	130	IVESB113	18,98	49	99	-	-	0,32
	150	IVESB115	23,25	50	100	-	-	0,38
	160	IVESB116	23,96	51	101	-	-	0,40
	180	IVESB118	25,41	52	102	-	-	0,46
	200	IVESB120	26,82	53	103	-	-	0,52
	230	IVESB123	33,92	55	105	-	-	0,73
	250	IVESB125	37,49	56	106	-	-	0,80
	300	IVESB130	46,27	60	110	-	-	0,99
	350	IVESB135	59,10	63	113	-	-	1,19
	400	IVESB140	100,35	66	116	-	-	1,40
	450	IVESB145	111,49	70	120	-	-	1,62
	500	IVESB150	130,67	73	123	-	-	1,85
550	IVESB155	138,78	76	126	-	-	2,09	
600	IVESB160	166,27	79	129	-	-	2,34	

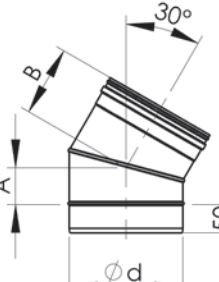
Cot 30°	Ød	Cod	Preț [€/buc]	A [mm]	B [mm]	C [mm]	D [mm]	Greutate [kg/buc]
	80	IVESB308	15,65	51	101	-	-	0,25
	100	IVESB310	17,10	53	103	-	-	0,32
	110	IVESB311	18,04	55	105	-	-	0,36
	120	IVESB312	18,27	56	106	-	-	0,36
	130	IVESB313	18,98	57	107	-	-	0,36
	150	IVESB315	23,25	60	110	-	-	0,52
	160	IVESB316	23,96	61	111	-	-	0,57
	180	IVESB318	25,41	64	114	-	-	0,66
	200	IVESB320	26,82	67	117	-	-	0,74
	230	IVESB323	33,92	71	121	-	-	1,06
	250	IVESB325	37,49	74	124	-	-	1,19
	300	IVESB330	46,27	80	130	-	-	1,53
	350	IVESB335	59,10	87	137	-	-	1,91
	400	IVESB340	100,35	94	144	-	-	2,33
	450	IVESB345	111,49	100	150	-	-	2,78
	500	IVESB350	130,67	110	160	-	-	3,27
550	IVESB355	138,78	115	165	-	-	3,79	
600	IVESB360	166,27	120	170	-	-	5,81	

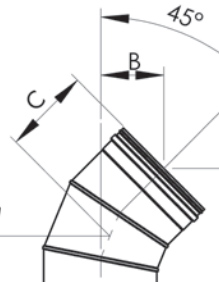
Cot 45°	Ød	Cod	Preț [€/buc]	A [mm]	B [mm]	C [mm]	D [mm]	Greutate [kg/buc]
	80	IVESB408	16,39	164	89	119	69	0,28
	100	IVESB410	18,51	171	92	123	73	0,36
	110	IVESB411	19,49	175	93	125	75	0,40
	120	IVESB412	19,69	178	95	127	77	0,45
	130	IVESB413	20,86	182	96	129	79	0,49
	150	IVESB415	24,94	189	99	133	82	0,58
	160	IVESB416	28,00	193	101	135	84	0,63
	180	IVESB418	29,65	200	103	139	88	0,72
	200	IVESB420	31,57	220	112	143	92	0,81
	230	IVESB423	42,71	231	116	158	106	1,23
	250	IVESB425	46,47	238	119	162	111	1,37
	300	IVESB430	57,65	256	127	172	120	1,74
	350	IVESB435	71,37	274	134	182	130	2,16
	400	IVESB440	118,39	291	141	191	139	2,61
	450	IVESB445	131,65	309	149	201	149	3,09
	500	IVESB450	153,69	327	156	210	159	3,61
550	IVESB455	170,31	344	163	220	168	4,17	
600	IVESB460	198,27	362	171	230	178	6,36	

Notă:

Articolele evidențiate sunt disponibile la depozitul central ALMEVA EAST EUROPE a.s., Republica Cehă.

SISTEM INOX MONOSTRAT
DN 80 – 600 mm

Cot 85°	Ød	Cod	Preț [€/buc]	A [mm]	B [mm]	C [mm]	D [mm]	Greutate [kg/buc]
	80	IVESB808	23,53	138	172	-	-	0,33
	100	IVESB810	28,47	148	181	-	-	0,43
	110	IVESB811	29,65	153	186	-	-	0,48
	120	IVESB812	30,35	158	190	-	-	0,53
	130	IVESB813	31,33	163	195	-	-	0,59
	150	IVESB815	38,94	173	204	-	-	0,70
	160	IVESB816	39,84	178	208	-	-	0,76
	180	IVESB818	44,12	188	217	-	-	0,88
	200	IVESB820	50,51	219	246	-	-	0,99
	230	IVESB823	57,41	234	260	-	-	1,57
	250	IVESB825	61,22	244	269	-	-	1,75
	300	IVESB830	75,45	269	292	-	-	2,26
	350	IVESB835	93,69	294	314	-	-	2,81
	400	IVESB840	177,41	319	337	-	-	3,42
	450	IVESB845	208,51	344	360	-	-	4,08
	500	IVESB850	237,41	368	383	-	-	4,79
550	IVESB855	268,04	394	406	-	-	5,56	
600	IVESB860	296,98	418	428	-	-	8,50	

Cot reglabil 0-90° (suprapresiune)	Ød	Cod	Preț [€/buc]	A [mm]	B [mm]	C [mm]	D [mm]	Greutate [kg/buc]
	80	IVEVB908	38,67	-	-	-	-	0,33
	100	IVEVB910	41,29	-	-	-	-	0,43
	110	IVEVB911	41,73	-	-	-	-	0,48
	120	IVEVB912	42,51	-	-	-	-	0,53
	130	IVEVB913	43,69	-	-	-	-	0,59
	150	IVEVB915	46,75	-	-	-	-	0,70
	160	IVEVB916	48,63	-	-	-	-	0,76
	180	IVEVB918	51,96	-	-	-	-	0,88
	200	IVEVB920	55,76	-	-	-	-	0,99
	230	IVEVB923	69,02	-	-	-	-	1,57
	250	IVEVB925	74,04	-	-	-	-	1,75
	300	IVEVB930	87,57	-	-	-	-	2,26
	350	-	-	-	-	-	-	-
	400	-	-	-	-	-	-	-
	450	-	-	-	-	-	-	-
	500	-	-	-	-	-	-	-
550	-	-	-	-	-	-	-	
600	-	-	-	-	-	-	-	

Cot cu suport 85°	Ød	Cod	Preț [€/buc]	A [mm]	B [mm]	C [mm]	D [mm]	Greutate [kg/buc]
	80	IVEFB808	48,63	159	191	-	-	0,42
	100	IVEFB810	54,08	179	210	-	-	0,64
	110	IVEFB811	58,12	189	219	-	-	0,75
	120	IVEFB812	57,41	199	228	-	-	0,86
	130	IVEFB813	60,51	209	238	-	-	0,99
	150	IVEFB815	66,43	230	256	-	-	1,27
	160	IVEFB816	69,49	240	266	-	-	1,42
	180	IVEFB818	76,39	260	284	-	-	1,74
	200	IVEFB820	83,02	281	303	-	-	2,08
	230	IVEFB823	108,63	311	331	-	-	3,19
	250	IVEFB825	118,39	331	349	-	-	3,51
	300	IVEFB830	145,18	382	396	-	-	4,72
	350	IVEFB835	183,14	433	443	-	-	6,35
	400	IVEFB840	239,80	484	489	-	-	8,07
	450	IVEFB845	280,35	535	536	-	-	10,12
	500	IVEFB850	323,29	585	582	-	-	11,74
550	IVEFB855	369,53	636	629	-	-	14,00	
600	IVEFB860	532,27	687	675	-	-	16,44	

Notă:

Articolele evidențiate sunt disponibile la depozitul central ALMEVA EAST EUROPE a.s., Republica Cehă.

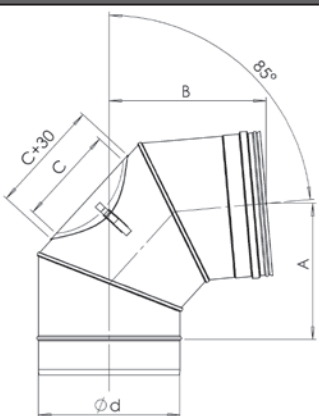
Cot cu revizie 85°	Ød	Cod	Preț [€/buc]	A [mm]	B [mm]	C [mm]	D [mm]	Greutate [kg/buc]
	80	IVEVBR08	33,02	121	164	60	-	0,36
	100	IVEVBR10	36,78	139	183	70	-	0,48
	110	IVEVBR11	38,43	148	192	80	-	0,55
	120	IVEVBR12	39,84	157	202	80	-	0,61
	130	IVEVBR13	41,29	166	213	100	-	0,69
	150	IVEVBR15	52,90	184	234	130	-	0,86
	160	IVEVBR16	54,08	184	235	130	-	0,93
	180	IVEVBR18	56,94	186	236	130	-	1,08
	200	IVEVBR20	59,80	188	236	130	-	1,25
	230	IVEVBR23	65,96	215	262	150	-	1,92
	250	IVEVBR25	75,22	216	262	150	-	2,15
	300	IVEVBR30	87,06	235	281	150	-	2,79
	350	IVEVBR35	128,31	259	283	150	-	3,51
	400	IVEVBR40	193,10	284	306	200	-	4,24
	450	IVEVBR45	230,31	309	329	250	-	5,23
	500	IVEVBR50	260,43	334	352	300	-	6,32
550	IVEVBR55	270,90	359	374	300	-	7,35	
600	IVEVBR60	294,35	384	397	300	-	8,46	

Notă: La suprapresiune este necesar să se utilizeze etanșare U pentru ușița

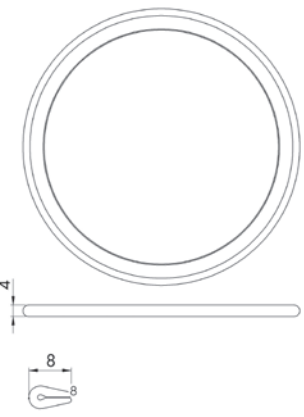
Etansare U pentru cot cu revizie 85°	Ød	Cod	Preț [€/buc]	A [mm]	B [mm]	C [mm]	D [mm]	Greutate [kg/buc]
	80	IVEMDU08	9,14	-	-	-	-	0,01
	100	IVEMDU10	9,65	-	-	-	-	0,01
	110	IVEMDU11	10,43	-	-	-	-	0,01
	120	IVEMDU12	10,43	-	-	-	-	0,01
	130	IVEMDU13	11,49	-	-	-	-	0,01
	150	IVEMDU15	13,57	-	-	-	-	0,01
	160	IVEMDU16	13,57	-	-	-	-	0,01
	180	IVEMDU18	13,57	-	-	-	-	0,01
	200	IVEMDU20	13,57	-	-	-	-	0,01
	230	IVEMDU23	14,59	-	-	-	-	0,01
	250	IVEMDU25	14,59	-	-	-	-	0,01
	300	IVEMDU30	14,59	-	-	-	-	0,01
	350	IVEMDU35	14,59	-	-	-	-	0,01
	400	IVEMDU40	19,57	-	-	-	-	0,02
	450	IVEMDU45	22,94	-	-	-	-	0,02
	500	IVEMDU50	26,31	-	-	-	-	0,03
550	IVEMDU55	26,31	-	-	-	-	0,03	
600	IVEMDU60	26,31	-	-	-	-	0,03	

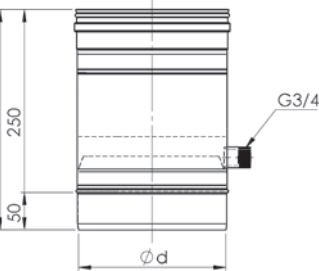
Collector condens universal	Ød	Cod	Preț [€/buc]	A [mm]	B [mm]	C [mm]	D [mm]	Greutate [kg/buc]
	80	IVEKFU08	40,55	-	-	-	-	0,40
	100	IVEKFU10	42,00	-	-	-	-	0,40
	110	IVEKFU11	42,71	-	-	-	-	0,40
	120	IVEKFU12	43,41	-	-	-	-	0,50
	130	IVEKFU13	48,16	-	-	-	-	0,50
	150	IVEKFU15	52,43	-	-	-	-	0,60
	160	IVEKFU16	53,18	-	-	-	-	0,60
	180	IVEKFU18	58,35	-	-	-	-	0,70
	200	IVEKFU20	60,27	-	-	-	-	0,80
	230	IVEKFU23	62,39	-	-	-	-	1,10
	250	IVEKFU25	88,00	-	-	-	-	1,20
	300	IVEKFU30	105,57	-	-	-	-	2,33
	350	IVEKFU35	124,55	-	-	-	-	2,85
	400	IVEKFU40	161,29	-	-	-	-	3,40
	450	IVEKFU45	183,84	-	-	-	-	3,99
	500	IVEKFU50	207,53	-	-	-	-	4,63
550	IVEKFU55	232,67	-	-	-	-	5,31	
600	IVEKFU60	266,35	-	-	-	-	6,03	

Notă:

Articolele evidențiate sunt disponibile la depozitul central ALMEVA EAST EUROPE a.s., Republica Cehă.

SISTEM INOX MONOSTRAT
DN 80 – 600 mm

Ød	Cod	Preț [€/buc]	A [mm]	B [mm]	C [mm]	D [mm]	Greutate [kg/buc]
80	IVEMSU08	48,43	-	-	-	-	0,44
100	IVEMSU10	49,61	-	-	-	-	0,50
110	IVEMSU11	49,84	-	-	-	-	0,54
120	IVEMSU12	50,51	-	-	-	-	0,57
130	IVEMSU13	51,02	-	-	-	-	0,60
150	IVEMSU15	51,49	-	-	-	-	0,65
160	IVEMSU16	52,20	-	-	-	-	0,68
180	IVEMSU18	53,37	-	-	-	-	0,75
200	IVEMSU20	54,35	-	-	-	-	0,81
230	IVEMSU23	55,53	-	-	-	-	1,05
250	IVEMSU25	56,94	-	-	-	-	1,12
300	IVEMSU30	61,22	-	-	-	-	1,31
350	IVEMSU35	65,73	-	-	-	-	1,50
400	IVEMSU40	71,65	-	-	-	-	1,69
450	IVEMSU45	75,92	-	-	-	-	1,88
500	IVEMSU50	79,69	-	-	-	-	2,06
550	IVEMSU55	83,53	-	-	-	-	2,25
600	IVEMSU60	90,16	-	-	-	-	2,44

Ød	Cod	Preț [€/buc]	A [mm]	B [mm]	C [mm]	D [mm]	Greutate [kg/buc]
80	IVEFRU08	17,80	-	-	-	-	0,17
100	IVEFRU10	17,80	-	-	-	-	0,20
110	IVEFRU11	18,04	-	-	-	-	0,20
120	IVEFRU12	18,04	-	-	-	-	0,20
130	IVEFRU13	18,04	-	-	-	-	0,30
150	IVEFRU15	18,27	-	-	-	-	0,30
160	IVEFRU16	18,27	-	-	-	-	0,30
180	IVEFRU18	18,51	-	-	-	-	0,30
200	IVEFRU20	18,51	-	-	-	-	0,30
230	IVEFRU23	18,78	-	-	-	-	0,30
250	IVEFRU25	18,78	-	-	-	-	0,30
300	IVEFRU30	19,22	-	-	-	-	0,30
350	IVEFRU35	19,49	-	-	-	-	0,30
400	IVEFRU40	19,96	-	-	-	-	0,30
450	IVEFRU45	20,39	-	-	-	-	0,30
500	IVEFRU50	20,67	-	-	-	-	0,30
550	IVEFRU55	21,14	-	-	-	-	0,30
600	IVEFRU60	22,78	-	-	-	-	0,40

Ød	Cod	Preț [€/buc]	A [mm]	B [mm]	C [mm]	D [mm]	Greutate [kg/buc]
80	IVEMDE08	4,12	-	-	-	-	0,01
100	IVEMDE10	4,94	-	-	-	-	0,01
110	IVEMDE11	5,49	-	-	-	-	0,01
120	IVEMDE12	6,27	-	-	-	-	0,01
130	IVEMDE13	7,10	-	-	-	-	0,02
150	IVEMDE15	7,41	-	-	-	-	0,02
160	IVEMDE16	7,65	-	-	-	-	0,02
180	IVEMDE18	8,47	-	-	-	-	0,02
200	IVEMDE20	8,78	-	-	-	-	0,02
230	IVEMDE23	9,84	-	-	-	-	0,03
250	IVEMDE25	10,71	-	-	-	-	0,03
300	IVEMDE30	12,86	-	-	-	-	0,04
350	IVEMDE35	18,04	-	-	-	-	0,04
400	IVEMDE40	19,69	-	-	-	-	0,05
450	IVEMDE45	21,06	-	-	-	-	0,05
500	IVEMDE50	22,12	-	-	-	-	0,06
550	IVEMDE55	23,80	-	-	-	-	0,06
600	IVEMDE60	25,41	-	-	-	-	0,07

Notă:

Articolele evidențiate sunt disponibile la depozitul central ALMEVA EAST EUROPE a.s., Republica Cehă.

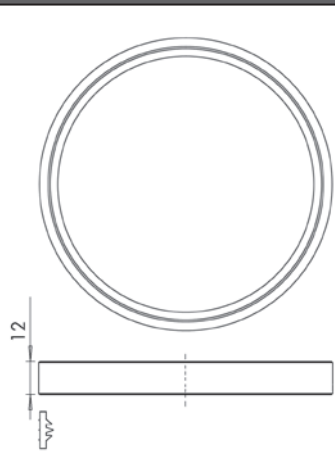
Etansare EPDM	Ød	Cod	Preț [€/buc]	A [mm]	B [mm]	C [mm]	D [mm]	Greutate [kg/buc]
	80	IVEMDM08	3,10	-	-	-	-	0,01
	100	IVEMDM10	3,80	-	-	-	-	0,01
	-	-	-	-	-	-	-	-
	-	-	-	-	-	-	-	-
	130	IVEMDM13	5,73	-	-	-	-	0,02
	150	IVEMDM15	5,96	-	-	-	-	0,02
	160	IVEMDM16	6,16	-	-	-	-	0,02
	180	IVEMDM18	6,67	-	-	-	-	0,02
	200	IVEMDM20	6,90	-	-	-	-	0,02
	-	-	-	-	-	-	-	-
	250	IVEMDM25	8,55	-	-	-	-	0,03
	300	IVEMDM30	10,00	-	-	-	-	0,04
	350	IVEMDM35	14,04	-	-	-	-	0,04
	-	-	-	-	-	-	-	-

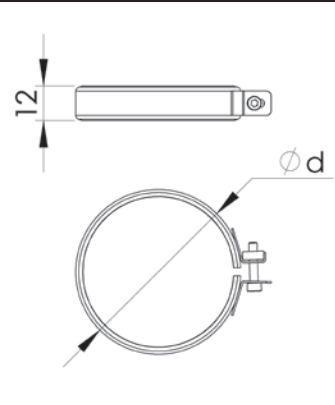
Colier de imbinare EW	Ød	Cod	Preț [€/buc]	A [mm]	B [mm]	C [mm]	D [mm]	Greutate [kg/buc]
	80	IVEKLH08	4,27	-	-	-	-	0,04
	100	IVEKLH10	4,27	-	-	-	-	0,05
	110	IVEKLH11	4,27	-	-	-	-	0,05
	120	IVEKLH12	4,55	-	-	-	-	0,05
	130	IVEKLH13	4,55	-	-	-	-	0,05
	150	IVEKLH15	5,45	-	-	-	-	0,07
	160	IVEKLH16	5,45	-	-	-	-	0,07
	180	IVEKLH18	5,96	-	-	-	-	0,08
	200	IVEKLH20	6,16	-	-	-	-	0,08
	230	IVEKLH23	6,43	-	-	-	-	0,09
	250	IVEKLH25	6,67	-	-	-	-	0,10
	300	IVEKLH30	7,61	-	-	-	-	0,11
	350	IVEKLH35	8,55	-	-	-	-	0,15
	400	IVEKLH40	11,18	-	-	-	-	0,17
	450	IVEKLH45	11,65	-	-	-	-	0,19
	500	IVEKLH50	12,08	-	-	-	-	0,22

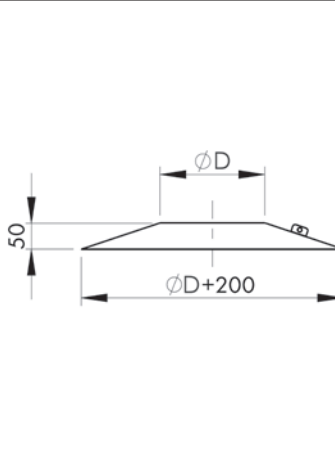
Rozeta și manșetă antiintemperie	Ød	Cod	Preț [€/buc]	A [mm]	B [mm]	C [mm]	D [mm]	Greutate [kg/buc]
	80	IVEWBU08	13,76	-	-	-	-	0,42
	100	IVEWBU10	14,75	-	-	-	-	0,48
	110	IVEWBU11	15,45	-	-	-	-	0,51
	120	IVEWBU12	15,92	-	-	-	-	0,54
	130	IVEWBU13	16,63	-	-	-	-	0,57
	150	IVEWBU15	17,57	-	-	-	-	0,64
	160	IVEWBU16	18,04	-	-	-	-	0,68
	180	IVEWBU18	18,98	-	-	-	-	0,74
	200	IVEWBU20	20,39	-	-	-	-	0,82
	230	IVEWBU23	22,55	-	-	-	-	0,94
	250	IVEWBU25	23,96	-	-	-	-	1,04
	300	IVEWBU30	27,76	-	-	-	-	1,27
	350	IVEWBU35	31,57	-	-	-	-	1,53
	400	IVEWBU40	43,41	-	-	-	-	2,17
	450	IVEWBU45	49,14	-	-	-	-	2,54
	500	IVEWBU50	55,53	-	-	-	-	2,94
550	IVEWBU55	62,16	-	-	-	-	3,37	
600	IVEWBU60	69,29	-	-	-	-	3,82	

Notă:

Articolele evidențiate sunt disponibile la depozitul central ALMEVA EAST EUROPE a.s., Republica Cehă.

SISTEM INOX MONOSTRAT

DN 80 – 600 mm

EW
Inox

Trecere acoperis cu colier antiintemperie	Ød	Cod	Preț [€/buc]	A x A [mm]	B [mm]	C [mm]	D [mm]	Greutate [kg/buc]
	80	IVEKPU08	39,65	340x340	-	-	-	0,80
	100	IVEKPU10	39,65	340x340	-	-	-	0,90
	110	IVEKPU11	41,29	340x340	-	-	-	0,90
	120	IVEKPU12	41,29	340x340	-	-	-	1,00
	130	IVEKPU13	42,51	340x340	-	-	-	1,00
	150	IVEKPU15	49,33	400x400	-	-	-	1,30
	160	IVEKPU16	50,51	400x400	-	-	-	1,30
	180	IVEKPU18	52,90	400x400	-	-	-	1,40
	200	IVEKPU20	55,76	400x400	-	-	-	1,50
	230	IVEKPU23	60,27	400x400	-	-	-	1,90
	250	IVEKPU25	63,37	400x400	-	-	-	2,10
	300	IVEKPU30	79,69	500x500	-	-	-	3,00
	350	IVEKPU35	85,61	550x550	-	-	-	3,40
	400	IVEKPU40	103,18	600x600	-	-	-	4,10
	450	IVEKPU45	119,57	650x650	-	-	-	4,80
	500	IVEKPU50	134,98	700x700	-	-	-	5,80
550	IVEKPU55	156,35	750x750	-	-	-	6,70	
600	IVEKPU60	245,02	800x800	-	-	-	7,60	

Element terminal antipluvial	Ød	Cod	Preț [€/buc]	A [mm]	L [mm]	C [mm]	D [mm]	Greutate [kg/buc]
	80	IVERHU08	20,86	155	50	-	-	0,26
	100	IVERHU10	22,78	195	60	-	-	0,34
	110	IVERHU11	23,73	215	70	-	-	0,39
	120	IVERHU12	24,24	235	70	-	-	0,43
	130	IVERHU13	25,61	255	80	-	-	0,48
	150	IVERHU15	28,98	295	100	-	-	0,63
	160	IVERHU16	30,35	310	100	-	-	0,69
	180	IVERHU18	33,73	350	110	-	-	0,82
	200	IVERHU20	36,78	390	120	-	-	0,97
	230	IVERHU23	47,22	450	150	-	-	1,49
	250	IVERHU25	51,96	490	150	-	-	1,70
	300	IVERHU30	67,41	585	200	-	-	2,40
	350	IVERHU35	88,47	680	230	-	-	3,15
	400	IVERHU40	109,14	780	250	-	-	4,00
	450	IVERHU45	129,49	875	300	-	-	4,94
	500	IVERHU50	153,22	970	330	-	-	5,98
550	IVERHU55	177,22	1070	350	-	-	6,60	
600	IVERHU60	263,49	1170	400	-	-	11,13	

Element terminal antipluvial cu plasă de protecție	Ød	Cod	Preț [€/buc]	ØA [mm]	L [mm]	C [mm]	D [mm]	Greutate [kg/buc]
	80	IVEFGU08	38,90	155	50	-	-	0,25
	100	IVEFGU10	44,24	195	60	-	-	0,35
	110	IVEFGU11	48,59	215	70	-	-	0,41
	120	IVEFGU12	49,02	235	70	-	-	0,46
	130	IVEFGU13	52,78	255	80	-	-	0,52
	150	IVEFGU15	60,20	295	100	-	-	0,65
	160	IVEFGU16	63,14	310	100	-	-	0,72
	180	IVEFGU18	69,84	350	110	-	-	0,87
	200	IVEFGU20	72,31	390	120	-	-	1,04
	230	IVEFGU23	99,84	450	150	-	-	1,57
	250	IVEFGU25	106,94	490	150	-	-	1,80
	300	IVEFGU30	143,22	585	200	-	-	2,49
	350	IVEFGU35	180,00	680	230	-	-	3,28
	400	IVEFGU40	250,71	780	250	-	-	4,13
	450	IVEFGU45	310,51	875	300	-	-	5,08
	500	IVEFGU50	355,49	970	330	-	-	6,39
550	IVEFGU55	404,86	1070	350	-	-	7,26	
600	IVEFGU60	557,88	1170	400	-	-	11,15	

Notă:

Articolele evidențiate sunt disponibile la depozitul central ALMEVA EAST EUROPE a.s., Republica Cehă.

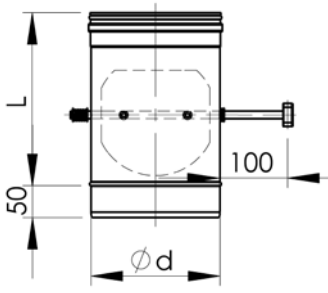
Clapeta de tracțiune (SP)	Ød	Cod	Preț [€/buc]	L [mm]	B [mm]	C [mm]	D [mm]	Greutate [kg/buc]
	80	IVEHRK08	71,65	150	-	-	-	0,52
	100	IVEHRK10	73,53	150	-	-	-	0,62
	110	IVEHRK11	75,92	150	-	-	-	0,72
	120	IVEHRK12	76,39	170	-	-	-	0,78
	130	IVEHRK13	77,57	170	-	-	-	0,84
	150	IVEHRK15	80,16	170	-	-	-	0,98
	160	IVEHRK16	81,84	180	-	-	-	1,08
	180	IVEHRK18	86,12	200	-	-	-	1,29
	200	IVEHRK20	90,35	220	-	-	-	1,53
	230	IVEHRK23	101,53	250	-	-	-	1,92
	250	IVEHRK25	106,98	270	-	-	-	2,21
	300	IVEHRK30	147,57	320	-	-	-	3,03
	350	IVEHRK35	164,16	370	-	-	-	4,01
	400	IVEHRK40	190,24	420	-	-	-	4,79
	450	IVEHRK45	222,27	470	-	-	-	6,33
	500	IVEHRK50	251,41	520	-	-	-	7,70
550	IVEHRK55	280,86	570	-	-	-	9,21	
600	IVEHRK60	362,20	620	-	-	-	10,86	

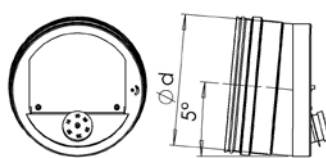
Regulator tirajului (SP)	Ød	Cod	Preț [€/buc]	A [mm]	B [mm]	C [mm]	D [mm]	Greutate [kg/buc]
	80	IVEZRU08	122,86	-	-	-	-	0,30
	150	IVEZRU15	136,16	-	-	-	-	0,42

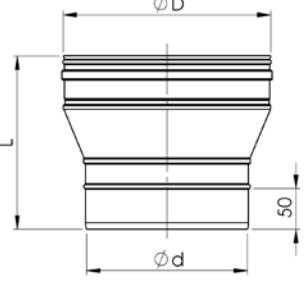
Reductie centrica	Ød	Cod	Preț [€/buc]	ØA [mm]	L [mm]	C [mm]	D [mm]	Greutate [kg/buc]
	80	-	-	-	200	-	-	-
	100	IVEKKxxxxxx	19,96	-	200	-	-	-
	110	IVEKKxxxxxx	20,39	-	200	-	-	-
	120	IVEKKxxxxxx	20,67	-	200	-	-	-
	130	IVEKKxxxxxx	20,86	-	200	-	-	-
	150	IVEKKxxxxxx	23,73	-	200	-	-	-
	160	IVEKKxxxxxx	28,98	-	200	-	-	-
	180	IVEKKxxxxxx	35,37	-	200	-	-	-
	200	IVEKKxxxxxx	39,14	-	200	-	-	-
	230	IVEKKxxxxxx	44,86	-	200	-	-	-
	250	IVEKKxxxxxx	48,86	-	200	-	-	-
	300	IVEKKxxxxxx	51,49	-	200	-	-	-
	350	IVEKKxxxxxx	63,57	-	200	-	-	-
	400	IVEKKxxxxxx	76,12	-	200	-	-	-
	450	IVEKKxxxxxx	86,82	-	200	-	-	-
	500	IVEKKxxxxxx	116,47	-	200	-	-	-
550	IVEKKxxxxxx	159,41	-	200	-	-	-	
600	IVEKKxxxxxx	180,75	-	200	-	-	-	

Notă:

Articolele evidențiate sunt disponibile la depozitul central ALMEVA EAST EUROPE a.s., Republica Cehă.

Reductie excentrica	Ød	Cod	Preț [€/buc]	ØA [mm]	L [mm]	C [mm]	D [mm]	Greutate [kg/buc]
	80	-	-	-	200	-	-	-
	100	IVEKXxxxxxx	24,71	-	200	-	-	-
	110	IVEKXxxxxxx	26,12	-	200	-	-	-
	120	IVEKXxxxxxx	27,06	-	200	-	-	-
	130	IVEKXxxxxxx	28,00	-	200	-	-	-
	150	IVEKXxxxxxx	28,98	-	200	-	-	-
	160	IVEKXxxxxxx	29,88	-	200	-	-	-
	180	IVEKXxxxxxx	39,65	-	200	-	-	-
	200	IVEKXxxxxxx	44,12	-	200	-	-	-
	230	IVEKXxxxxxx	50,78	-	200	-	-	-
	250	IVEKXxxxxxx	56,71	-	200	-	-	-
	300	IVEKXxxxxxx	65,96	-	200	-	-	-
	350	IVEKXxxxxxx	77,10	-	200	-	-	-
	400	IVEKXxxxxxx	103,18	-	200	-	-	-
	450	IVEKXxxxxxx	121,69	-	200	-	-	-
	500	IVEKXxxxxxx	141,84	-	200	-	-	-
	550	IVEKXxxxxxx	160,31	-	200	-	-	-
600	IVEKXxxxxxx	181,45	-	200	-	-	-	

Reducții la comandă:	Exemplu de efectuare a comenzilor:									
<p> direcția gazelor arse direcția condensatului </p> <p>Prețul reductiei este format de DN-ul care este mai mare decât cel al reductiei. Dimensiunea $\varnothing d$ este întotdeauna externă, iar dimensiunea $\varnothing D$ este întotdeauna internă. Introducem în ordin crescător diametrul reductiei de la stânga la dreapta: $\varnothing d$ și $\varnothing D$ în milimetri.</p> <p>$\varnothing d$ = gura dispozitivului (cazan) $\varnothing D$ = diametrul coșului de fum</p> <table border="1"> <thead> <tr> <th>Tipul de reductie</th> <th>IVEKK xxxxxx</th> <th>IVEKX xxxxxx</th> </tr> </thead> <tbody> <tr> <td>$\varnothing d$ (mm)</td> <td></td> <td></td> </tr> <tr> <td>$\varnothing D$ (mm)</td> <td></td> <td></td> </tr> </tbody> </table>	Tipul de reductie	IVEKK xxxxxx	IVEKX xxxxxx	$\varnothing d$ (mm)			$\varnothing D$ (mm)			<p>Trebuie să asamblam coș de fum din sistem EW pentru evacuarea gazelor arse de la cazanele conectate în cascadă și să evităm acumularea condensului în coș. Diamertul se va schimba de la DN 200 mm la DN 250 mm.</p> <p>Soluție: Alegem „Reducție excentrică” de la sistem EW, cu codul din catalog: IVEKX200250. Prețul reductiei va fi cel din poziția cu DN 250mm.</p>
Tipul de reductie	IVEKK xxxxxx	IVEKX xxxxxx								
$\varnothing d$ (mm)										
$\varnothing D$ (mm)										

Notă:

Articolele evidențiate sunt disponibile la depozitul central ALMEVA EAST EUROPE a.s., Republica Cehă.



DW25

Sistem coș de fum din inox universal din trei straturi este fabricat din inox, rezistent la acide, pentru operare în regim cu supresiuine și suprapresiuine.

Grosime perete:

0,5 mm DN ≤ 200 mm

0,6 mm DN ≥ 250 mm

Grosime izolație:

25 mm

Grosime manta:

0,5 mm DN ≤ 300 mm

0,6 mm DN ≥ 350 mm

Caracteristici sistem:

- domeniu larg de utilizare
- rezistent la acide
- în cazul utilizării garniturii, adecvat pentru operare cu suprapresiuine
- sistem universal
- trecere simplă la sisteme monostrate
- montaj în interior și la exterior
- coș de fum independent
- sistemul conține coliere de imbinare

Sistemul coș de fum din inox universal din trei straturi, **ALMEVA Triple DW25** este adecvat pentru toate tipurile de combustibili și toate tipurile de consumatoare de combustibili care lucrează cu subpresiuine și suprapresiuine.

Domeniu larg de utilizare: surse de căldură obișnuite, consumatoare cu condensare, centrale termice, generatoare, centrale termice bloc, agregate de urgență, cuptoare.

Oțelul inox de calitate clasa 1.4404 și soluția tehnică de calitate permit și așa-zisa operare umedă - sistemul este rezistent la acide. Sistemul permite trecerea simplă la sistemele monostrate.

Notă:

Articolele evidențiate în tabele sunt în stoc.

Altele cu termen de livrare de până la 15 zile lucrătoare.

Date tehnice pentru ALMEVA Triple DW25:

Clasa de oțel inoxidabil: 1.4404 / 316L

Clasificare în conformitate cu EN 1856 - 1:

DW25 EN 1856-1 T600 N1 W V2 L50 (050, 060, 080) G

DW25 EN 1856-1 T450 N1 W V2 L50 (050, 060, 080) G

DW25 EN 1856-1 T200 P1 W V2 L50 (050, 060, 080) O (garnitură siliconică)

DW25 EN 1856-1 T120 P1 W V2 L50 (050, 060, 080) O (garnitură EPDM)

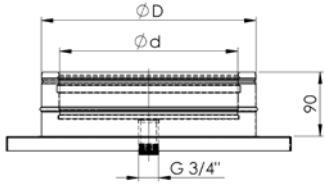
Placă de baza cu colector condens	Ød	ØD	Cod	Preț [€/ buc]	A [mm]	B [mm]	C [mm]	D [mm]	Greutate [kg/buc]
	80	130	IVDFAS08	63,37	-	-	-	-	1,56
	100	150	IVDFAS10	69,76	-	-	-	-	1,84
	130	180	IVDFAS13	74,24	-	-	-	-	2,28
	150	200	IVDFAS15	78,27	-	-	-	-	2,59
	180	230	IVDFAS18	84,24	-	-	-	-	3,09
	200	250	IVDFAS20	90,86	-	-	-	-	3,45
	250	300	IVDFAS25	123,14	-	-	-	-	5,30
	300	350	IVDFAS30	142,31	-	-	-	-	6,56
	350	400	IVDFAS35	183,14	-	-	-	-	9,13
	400	450	IVDFAS40	214,67	-	-	-	-	10,88
	450	500	IVDFAS45	278,47	-	-	-	-	13,30
	500	550	IVDFAS50	319,25	-	-	-	-	15,38
	550	600	IVDFAS55	342,04	-	-	-	-	17,60

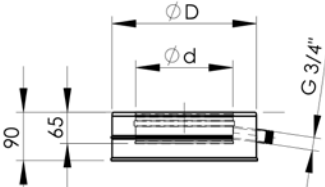
Colector condens	Ød	ØD	Cod	Preț [€/ buc]	A [mm]	B [mm]	C [mm]	D [mm]	Greutate [kg/buc]
	80	130	IVDMAS08	63,37	-	-	-	-	0,53
	100	150	IVDMAS10	69,76	-	-	-	-	0,63
	130	180	IVDMAS13	74,24	-	-	-	-	0,80
	150	200	IVDMAS15	78,27	-	-	-	-	0,91
	180	230	IVDMAS18	84,24	-	-	-	-	1,10
	200	250	IVDMAS20	90,86	-	-	-	-	1,23
	250	300	IVDMAS25	123,14	-	-	-	-	1,68
	300	350	IVDMAS30	142,31	-	-	-	-	2,27
	350	400	IVDMAS35	183,14	-	-	-	-	2,78
	400	450	IVDMAS40	214,67	-	-	-	-	3,34
	450	500	IVDMAS45	278,47	-	-	-	-	3,94
	500	550	IVDMAS50	319,25	-	-	-	-	4,59
	550	600	IVDMAS55	342,04	-	-	-	-	5,29

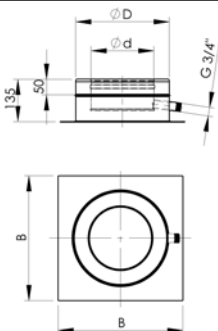
Placă de baza cu colector condens lateral	Ød	ØD	Cod	Preț [€/ buc]	A [mm]	B [mm]	C [mm]	D [mm]	Greutate [kg/buc]
	80	130	IVDMAW08	62,16	-	230	-	-	0,80
	100	150	IVDMAW10	66,43	-	250	-	-	0,90
	130	180	IVDMAW13	70,71	-	280	-	-	1,10
	150	200	IVDMAW15	79,69	-	300	-	-	1,30
	180	230	IVDMAW18	83,73	-	330	-	-	1,50
	200	250	IVDMAW20	92,51	-	350	-	-	1,70
	250	300	IVDMAW25	106,98	-	400	-	-	2,50
	300	350	IVDMAW30	125,96	-	450	-	-	3,30
	350	400	IVDMAW35	153,69	-	500	-	-	4,00
	400	450	IVDMAW40	219,61	-	550	-	-	4,80
	450	500	IVDMAW45	247,88	-	600	-	-	5,50
	500	550	IVDMAW50	270,39	-	650	-	-	6,40
	550	600	IVDMAW55	291,53	-	700	-	-	7,40

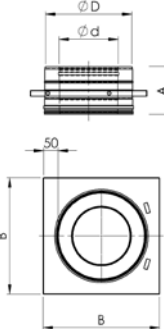
Placa de descarcare	Ød	ØD	Cod	Preț [€/ buc]	A [mm]	B [mm]	H [mm]	D [mm]	Greutate [kg/buc]
	80	130	IVDZSU08	72,16	160	230	230	-	1,08
	100	150	IVDZSU10	75,45	160	250	250	-	1,22
	130	180	IVDZSU13	85,61	160	280	280	-	1,46
	150	200	IVDZSU15	90,35	160	300	300	-	1,71
	180	230	IVDZSU18	101,29	160	330	330	-	1,99
	200	250	IVDZSU20	108,16	160	350	350	-	2,19
	250	300	IVDZSU25	134,98	160	400	400	-	3,20
	300	350	IVDZSU30	183,14	160	450	450	-	6,24
	350	400	IVDZSU35	228,90	160	500	500	-	7,77
	400	450	IVDZSU40	264,94	160	550	550	-	12,02
	450	500	IVDZSU45	331,37	160	600	600	-	13,94
	500	550	IVDZSU50	353,41	160	650	650	-	16,00
	550	600	IVDZSU55	403,92	160	700	700	-	18,20

Notă:

Articolele evidențiate sunt disponibile la depozitul central ALMEVA EAST EUROPE a.s., Republica Cehă.

DW25

Inox / izolație / inox

SISTEM INOX DIN TREI STRATURI
DN 80 – 550 mm

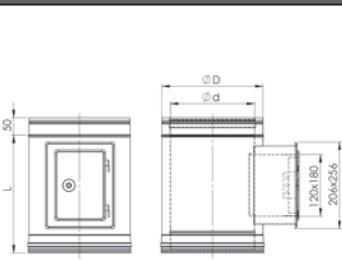
Revizie cu usita (SP)	Ød	ØD	Cod	Preț [€/buc]	L [mm]	B [mm]	C [mm]	D [mm]	Greutate [kg/buc]
	80	130	-	-	-	-	-	-	-
	100	150	-	-	-	-	-	-	-
	130	180	IVDFT913	176,51	380	-	-	-	4,91
	150	200	IVDFT915	180,51	380	-	-	-	5,28
	180	230	IVDFT918	186,67	380	-	-	-	5,81
	200	250	IVDFT920	191,18	380	-	-	-	6,19
	250	300	IVDFT925	209,22	380	-	-	-	7,47
	300	350	IVDFT930	229,84	380	-	-	-	8,81
	350	400	IVDFT935	265,45	380	-	-	-	9,84
	400	450	IVDFT940	329,22	380	-	-	-	10,89
	450	500	IVDFT945	370,98	380	-	-	-	11,95
	500	550	IVDFT950	391,14	380	-	-	-	13,00
	550	600	IVDFT955	409,14	380	-	-	-	14,05

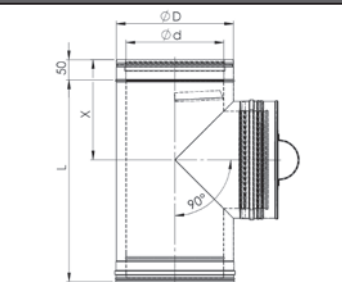
Revizie cu dop	Ød	ØD	Cod	Preț [€/buc]	L [mm]	X [mm]	C [mm]	D [mm]	Greutate [kg/buc]
	80	130	IVDRTN08	113,37	350	179	-	-	2,79
	100	150	IVDRTN10	119,29	370	188	-	-	3,41
	130	180	IVDRTN13	132,82	400	202	-	-	4,39
	150	200	IVDRTN15	140,67	420	211	-	-	5,09
	180	230	IVDRTN18	162,27	450	225	-	-	6,21
	200	250	IVDRTN20	186,20	470	234	-	-	7,02
	250	300	IVDRTN25	220,59	520	257	-	-	9,46
	300	350	IVDRTN30	306,47	570	280	-	-	12,76
	350	400	IVDRTN35	372,59	620	303	-	-	15,62
	400	450	IVDRTN40	468,67	670	325	-	-	20,20
	450	500	IVDRTN45	540,08	720	348	-	-	23,72
	500	550	IVDRTN50	615,96	770	371	-	-	27,49
	550	600	IVDRTN55	728,86	820	394	-	-	31,50

Notă: Pentru suprapresiune este necesar să se utilizeze garnitură de silikon sau EPDM pentru capac.

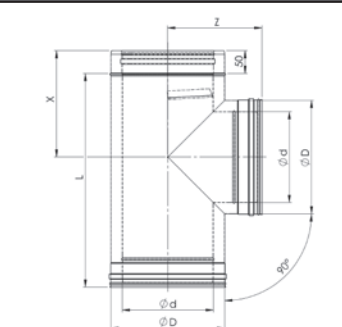
Teu 90°	Ød	ØD	Cod	Preț [€/buc]	L [mm]	Z [mm]	X [mm]	D [mm]	Greutate [kg/buc]
	-	-	-	-	-	-	-	-	-
	-	-	-	-	-	-	-	-	-
	-	-	-	-	-	-	-	-	-
	150	200	IVDTE915	117,22	420	175	211	-	3,76
	180	230	IVDTE918	136,63	450	190	225	-	4,62
	200	250	IVDTE920	150,39	470	200	234	-	5,22
	-	-	-	-	-	-	-	-	-
	-	-	-	-	-	-	-	-	-
	-	-	-	-	-	-	-	-	-
	-	-	-	-	-	-	-	-	-
	-	-	-	-	-	-	-	-	-
	-	-	-	-	-	-	-	-	-

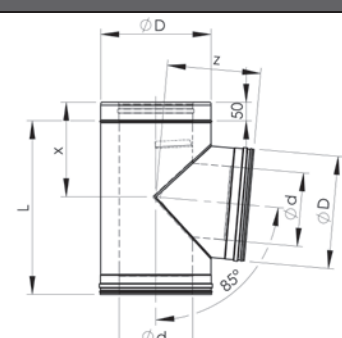
Teu 85°	Ød	ØD	Cod	Preț [€/buc]	L [mm]	Z [mm]	X [mm]	D [mm]	Greutate [kg/buc]
	80	130	IVDTE808	83,25	350	141	179	-	2,01
	100	150	IVDTE810	94,39	370	152	188	-	2,47
	130	180	IVDTE813	105,10	400	168	202	-	3,22
	150	200	IVDTE815	117,22	420	179	211	-	3,76
	180	230	IVDTE818	136,63	450	196	225	-	4,62
	200	250	IVDTE820	150,39	470	207	234	-	5,22
	250	300	IVDTE825	223,18	520	234	257	-	7,27
	300	350	IVDTE830	283,45	570	261	280	-	9,80
	350	400	IVDTE835	396,59	620	288	303	-	12,06
	400	450	IVDTE840	510,90	670	396	325	-	16,01
	450	500	IVDTE845	592,27	720	423	348	-	18,84
	500	550	IVDTE850	677,84	770	450	371	-	21,88
	550	600	IVDTE855	769,45	820	478	394	-	25,11

Notă:

Articolele evidențiate sunt disponibile la depozitul central ALMEVA EAST EUROPE a.s., Republica Cehă.

SISTEM INOX DIN TREI STRATURI
DN 80 – 550 mm

DW25
 Inox / izolație / inox

Teu 45°	Ød	ØD	Cod	Preț [€/buc]	L [mm]	Z [mm]	X [mm]	D [mm]	Greutate [kg/buc]
	80	130	IVDTE408	162,98	402	306	147	-	2,78
	100	150	IVDTE410	172,20	430	330	151	-	3,47
	130	180	IVDTE413	177,41	472	366	157	-	4,61
	150	200	IVDTE415	185,02	500	390	161	-	5,43
	180	230	IVDTE418	229,84	542	426	167	-	6,77
	200	250	IVDTE420	233,41	570	450	171	-	7,73
	250	300	IVDTE425	289,37	640	510	181	-	10,97
	300	350	IVDTE430	357,69	710	570	191	-	15,04
	350	400	IVDTE435	444,24	780	630	201	-	18,77
	400	450	IVDTE440	682,39	850	690	211	-	23,13
	450	500	IVDTE445	800,27	920	750	221	-	27,67
	500	550	IVDTE450	927,84	990	810	231	-	32,60
	550	600	IVDTE455	1 064,24	1060	870	241	-	37,92

Dop revizie	Ød	ØD	Cod	Preț [€/buc]	A [mm]	B [mm]	C [mm]	D [mm]	Greutate [kg/buc]
	80	130	IVDENU08	32,04	-	-	-	-	0,53
	100	150	IVDENU10	34,39	-	-	-	-	0,63
	130	180	IVDENU13	38,43	-	-	-	-	0,80
	150	200	IVDENU15	41,29	-	-	-	-	0,91
	180	230	IVDENU18	45,80	-	-	-	-	1,10
	200	250	IVDENU20	49,33	-	-	-	-	1,23
	250	300	IVDENU25	56,94	-	-	-	-	1,68
	300	350	IVDENU30	74,51	-	-	-	-	2,27
	350	400	IVDENU35	87,76	-	-	-	-	2,78
	400	450	IVDENU40	106,98	-	-	-	-	3,34
	450	500	IVDENU45	121,22	-	-	-	-	3,94
	500	550	IVDENU50	135,69	-	-	-	-	4,59
	550	600	IVDENU55	151,10	-	-	-	-	5,29

Tubulatura 950 mm	Ød	ØD	Cod	Preț [€/buc]	A [mm]	B [mm]	C [mm]	D [mm]	Greutate [kg/buc]
	80	130	IVDRM108	67,61	-	-	-	-	4,11
	100	150	IVDRM110	77,33	-	-	-	-	4,89
	130	180	IVDRM113	87,57	-	-	-	-	6,06
	150	200	IVDRM115	97,49	-	-	-	-	6,84
	180	230	IVDRM118	110,08	-	-	-	-	8,00
	200	250	IVDRM120	118,39	-	-	-	-	8,78
	250	300	IVDRM125	142,82	-	-	-	-	11,35
	300	350	IVDRM130	181,96	-	-	-	-	14,30
	350	400	IVDRM135	213,49	-	-	-	-	16,49
	400	450	IVDRM140	257,14	-	-	-	-	18,69
	450	500	IVDRM145	284,86	-	-	-	-	20,88
	500	550	IVDRM150	305,25	-	-	-	-	23,08
	550	600	IVDRM155	326,82	-	-	-	-	25,27

Tubulatura 450 mm	Ød	ØD	Cod	Preț [€/buc]	A [mm]	B [mm]	C [mm]	D [mm]	Greutate [kg/buc]
	80	130	IVDRM508	48,16	-	-	-	-	2,09
	100	150	IVDRM510	51,96	-	-	-	-	2,48
	130	180	IVDRM513	54,78	-	-	-	-	3,07
	150	200	IVDRM515	61,92	-	-	-	-	3,46
	180	230	IVDRM518	68,08	-	-	-	-	4,05
	200	250	IVDRM520	72,59	-	-	-	-	4,44
	250	300	IVDRM525	88,00	-	-	-	-	5,74
	300	350	IVDRM530	110,08	-	-	-	-	7,22
	350	400	IVDRM535	135,69	-	-	-	-	8,33
	400	450	IVDRM540	154,20	-	-	-	-	9,43
	450	500	IVDRM545	183,84	-	-	-	-	10,54
	500	550	IVDRM550	208,94	-	-	-	-	11,65
	550	600	IVDRM555	217,73	-	-	-	-	12,75

Notă:

Articolele evidențiate sunt disponibile la depozitul central ALMEVA EAST EUROPE a.s., Republica Cehă.

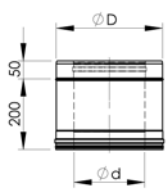
Tubulatura 200 mm	Ød	ØD	Cod	Preț [€/buc]	A [mm]	B [mm]	C [mm]	D [mm]	Greutate [kg/buc]
	80	130	IVDRM008	32,75	-	-	-	-	1,07
	100	150	IVDRM010	34,90	-	-	-	-	1,26
	130	180	IVDRM013	38,43	-	-	-	-	1,56
	150	200	IVDRM015	39,84	-	-	-	-	1,76
	180	230	IVDRM018	43,18	-	-	-	-	2,06
	200	250	IVDRM020	45,29	-	-	-	-	2,26
	250	300	IVDRM025	55,96	-	-	-	-	2,91
	300	350	IVDRM030	66,43	-	-	-	-	3,66
	350	400	IVDRM035	80,67	-	-	-	-	4,22
	400	450	IVDRM040	91,33	-	-	-	-	4,78
	450	500	IVDRM045	101,29	-	-	-	-	5,34
	500	550	IVDRM050	120,98	-	-	-	-	5,90
	550	600	IVDRM055	128,78	-	-	-	-	6,45

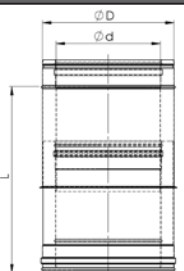
Tubulatura reglabila 270-320mm	Ød	ØD	Cod	Preț [€/buc]	L [mm]	B [mm]	C [mm]	D [mm]	Greutate [kg/buc]
	80	130	IVDRS308	78,20	270-320	-	-	-	0,96
	100	150	IVDRS310	82,27	270-320	-	-	-	1,13
	130	180	IVDRS313	88,82	270-320	-	-	-	1,40
	150	200	IVDRS315	94,43	270-320	-	-	-	1,58
	180	230	IVDRS318	100,98	270-320	-	-	-	1,85
	200	250	IVDRS320	105,69	270-320	-	-	-	2,03
	250	300	IVDRS325	124,75	270-320	-	-	-	2,62
	-	-	-	-	-	-	-	-	-
	-	-	-	-	-	-	-	-	-
	-	-	-	-	-	-	-	-	-
	-	-	-	-	-	-	-	-	-
	-	-	-	-	-	-	-	-	-
	-	-	-	-	-	-	-	-	-

Notă: Pentru suprapresiunea folosiți etanșare siliconică sau EPDM pentru parte de mișcare.

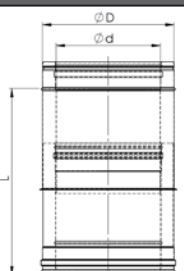
Tubulatura reglabila 310-400 mm	Ød	ØD	Cod	Preț [€/buc]	L [mm]	B [mm]	C [mm]	D [mm]	Greutate [kg/buc]
	80	130	IVDRS408	82,31	310-400	-	-	-	2,31
	100	150	IVDRS410	86,59	310-400	-	-	-	2,74
	130	180	IVDRS413	93,49	310-400	-	-	-	3,37
	150	200	IVDRS415	99,41	310-400	-	-	-	3,80
	180	230	IVDRS418	106,27	310-400	-	-	-	4,44
	200	250	IVDRS420	111,25	310-400	-	-	-	4,86
	250	300	IVDRS425	125,25	310-400	-	-	-	6,24
	300	350	IVDRS430	136,63	310-400	-	-	-	7,70
	350	400	IVDRS435	157,02	310-400	-	-	-	8,88
	400	450	IVDRS440	268,24	310-400	-	-	-	10,05
	450	500	IVDRS445	293,41	310-400	-	-	-	11,23
	500	550	IVDRS450	321,18	310-400	-	-	-	12,40
	550	600	IVDRS455	346,31	310-400	-	-	-	13,58

Notă: Pentru suprapresiunea folosiți etanșare siliconică sau EPDM pentru parte de mișcare.

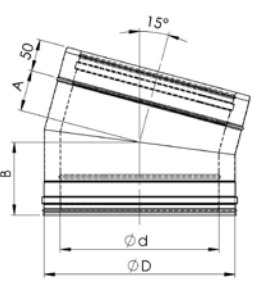
Cot 15°	Ød	ØD	Cod	Preț [€/buc]	A [mm]	B [mm]	C [mm]	D [mm]	Greutate [kg/buc]
	80	130	IVDSB108	55,25	49	99	-	-	0,77
	100	150	IVDSB110	59,10	50	100	-	-	0,94
	130	180	IVDSB113	60,27	52	102	-	-	1,19
	150	200	IVDSB115	62,86	53	103	-	-	1,36
	180	230	IVDSB118	74,24	55	105	-	-	1,63
	200	250	IVDSB120	83,53	56	106	-	-	1,81
	250	300	IVDSB125	98,43	60	110	-	-	2,42
	300	350	IVDSB130	132,82	63	113	-	-	3,16
	350	400	IVDSB135	159,88	66	116	-	-	3,76
	400	450	IVDSB140	212,78	70	120	-	-	4,39
	450	500	IVDSB145	247,88	73	123	-	-	5,06
	500	550	IVDSB150	307,65	76	126	-	-	5,75
	550	600	IVDSB155	326,35	79	129	-	-	6,47

Notă:

Articolele evidențiate sunt disponibile la depozitul central ALMEVA EAST EUROPE a.s., Republica Cehă.

Cot 30°	Ød	ØD	Cod	Preț [€/buc]	A [mm]	B [mm]	C [mm]	D [mm]	Greutate [kg/buc]
	80	130	IVDSB308	55,25	57	107	-	-	0,96
	100	150	IVDSB310	59,10	60	110	-	-	1,16
	130	180	IVDSB313	60,27	64	114	-	-	1,48
	150	200	IVDSB315	62,86	67	117	-	-	1,71
	180	230	IVDSB318	74,24	71	121	-	-	2,06
	200	250	IVDSB320	83,53	74	124	-	-	2,30
	250	300	IVDSB325	98,43	80	130	-	-	3,11
	300	350	IVDSB330	132,82	87	137	-	-	4,10
	350	400	IVDSB335	159,88	94	144	-	-	4,95
	400	450	IVDSB340	212,78	100	150	-	-	5,85
	450	500	IVDSB345	247,88	110	160	-	-	6,82
	500	550	IVDSB350	307,65	115	165	-	-	7,84
550	600	IVDSB355	326,35	120	170	-	-	8,92	

Cot 45°	Ød	ØD	Cod	Preț [€/buc]	A [mm]	B [mm]	C [mm]	D [mm]	Greutate [kg/buc]
	80	130	IVDSB408	55,76	182	96	80	129	1,17
	100	150	IVDSB410	59,80	189	99	84	133	1,42
	130	180	IVDSB413	63,57	200	103	90	138	1,83
	150	200	IVDSB415	70,47	220	112	94	142	2,11
	180	230	IVDSB418	79,49	231	116	109	157	2,73
	200	250	IVDSB420	86,59	238	119	113	161	3,06
	250	300	IVDSB425	111,25	256	127	122	171	4,17
	300	350	IVDSB430	152,51	274	134	132	180	5,53
	350	400	IVDSB435	185,73	291	141	141	190	6,70
	400	450	IVDSB440	220,82	309	149	151	199	7,96
	450	500	IVDSB445	262,78	327	156	160	209	9,31
	500	550	IVDSB450	316,86	344	163	170	218	10,74
550	600	IVDSB455	337,53	362	171	179	228	12,26	

Cot 85°	Ød	ØD	Cod	Preț [€/buc]	A [mm]	B [mm]	C [mm]	D [mm]	Greutate [kg/buc]
	80	130	IVDSB808	65,25	163	195	-	-	1,50
	100	150	IVDSB810	69,76	173	204	-	-	1,85
	130	180	IVDSB813	72,82	188	217	-	-	2,43
	150	200	IVDSB815	79,69	219	246	-	-	2,84
	180	230	IVDSB818	91,33	234	260	-	-	3,82
	200	250	IVDSB820	101,02	244	269	-	-	4,32
	250	300	IVDSB825	124,31	269	292	-	-	6,01
	300	350	IVDSB830	175,53	294	314	-	-	8,10
	350	400	IVDSB835	264,00	319	337	-	-	9,97
	400	450	IVDSB840	309,53	344	360	-	-	12,00
	450	500	IVDSB845	342,75	368	383	-	-	14,19
	500	550	IVDSB850	377,33	394	406	-	-	16,55
550	600	IVDSB855	411,29	418	428	-	-	19,08	

Cot cu revizie 85°	Ød	ØD	Cod	Preț [€/buc]	A [mm]	B [mm]	Ød2 [mm]	ØD2 [mm]	Greutate [kg/buc]
	80	130	IVDRB808	196,67	172	203	80	130	2,94
	100	150	IVDRB810	203,29	184	214	80	130	3,64
	130	180	IVDRB813	210,39	204	232	100	150	4,79
	150	200	IVDRB815	215,14	217	245	100	150	5,62
	180	230	IVDRB818	231,25	237	263	150	200	6,96
	200	250	IVDRB820	233,41	250	275	150	200	7,92
	250	300	IVDRB825	257,84	283	305	200	250	11,17
	300	350	IVDRB830	323,76	316	336	250	300	15,20
	350	400	IVDRB835	414,86	350	366	250	300	18,92
	400	450	IVDRB840	542,43	283	396	250	300	23,02
	450	500	IVDRB845	625,45	416	42	250	300	27,49
	500	550	IVDRB850	713,45	449	457	250	300	32,34
550	600	IVDRB855	806,63	482	487	250	300	37,57	

Notă: Pentru suprapresiune este necesar să utilizați garnitură siliconică pentru capac.

Notă:

Articolele evidențiate sunt disponibile la depozitul central ALMEVA EAST EUROPE a.s., Republica Cehă.

Collector condens universal	Ød	ØD	Cod	Preț [€/buc]	A [mm]	B [mm]	C [mm]	D [mm]	Greutate [kg/buc]	
	80	130	IVDKFU08	74,24	-	-	-	-	1,24	
	100	150	IVDKFU10	79,25	-	-	-	-	1,47	
	130	180	IVDKFU13	85,18	-	-	-	-	1,81	
	150	200	IVDKFU15	88,27	-	-	-	-	2,04	
	180	230	IVDKFU18	96,31	-	-	-	-	2,37	
	200	250	IVDKFU20	101,29	-	-	-	-	2,60	
	250	300	IVDKFU25	120,27	-	-	-	-	3,35	
	300	350	IVDKFU30	135,22	-	-	-	-	4,09	
	350	400	IVDKFU35	153,49	-	-	-	-	4,71	
	400	450	IVDKFU40	175,06	-	-	-	-	5,34	
	450	500	IVDKFU45	190,47	-	-	-	-	5,96	
	500	550	IVDKFU50	205,88	-	-	-	-	6,58	
	550	600	IVDKFU55	221,29	-	-	-	-	7,21	
Tub cu trap masurare	Ød	ØD	Cod	Preț [€/buc]	A [mm]	B [mm]	C [mm]	D [mm]	Greutate [kg/buc]	
	80	130	IVDMSU08	72,16	-	-	-	-	1,55	
	100	150	IVDMSU10	75,45	-	-	-	-	1,78	
	130	180	IVDMSU13	78,51	-	-	-	-	2,13	
	150	200	IVDMSU15	80,43	-	-	-	-	2,33	
	180	230	IVDMSU18	82,82	-	-	-	-	2,68	
	200	250	IVDMSU20	85,88	-	-	-	-	2,92	
	250	300	IVDMSU25	97,06	-	-	-	-	3,66	
	300	350	IVDMSU30	104,16	-	-	-	-	4,39	
	350	400	IVDMSU35	121,96	-	-	-	-	5,02	
	400	450	IVDMSU40	149,45	-	-	-	-	5,66	
	450	500	IVDMSU45	177,69	-	-	-	-	6,29	
	500	550	IVDMSU50	208,24	-	-	-	-	6,92	
	550	600	IVDMSU55	220,82	-	-	-	-	7,55	
Adaptor EW-DW25	Ød	ØD	Cod	Preț [€/buc]	A [mm]	B [mm]	C [mm]	D [mm]	Greutate [kg/buc]	
	80	130	IVDEDU08	30,63	-	-	-	-	0,72	
	100	150	IVDEDU10	33,73	-	-	-	-	0,83	
	130	180	IVDEDU13	35,37	-	-	-	-	1,00	
	150	200	IVDEDU15	39,37	-	-	-	-	1,10	
	180	230	IVDEDU18	41,73	-	-	-	-	1,27	
	200	250	IVDEDU20	46,75	-	-	-	-	1,37	
	250	300	IVDEDU25	56,24	-	-	-	-	1,77	
	300	350	IVDEDU30	74,24	-	-	-	-	2,18	
	350	400	IVDEDU35	89,65	-	-	-	-	2,50	
	400	450	IVDEDU40	108,63	-	-	-	-	2,81	
	450	500	IVDEDU45	121,45	-	-	-	-	3,13	
	500	550	IVDEDU50	133,80	-	-	-	-	3,44	
	550	600	IVDEDU55	147,06	-	-	-	-	3,75	
Adaptor DW25	Ød	ØD	Cod	Preț [€/buc]	Ød1 [mm]	Ød2 [mm]	C [mm]	D [mm]	Greutate [kg/buc]	
	150	200	IVDZDL150118	112,47	118	125	-	-	3,15	
	150	200	IVDZDL150128	113,18	128	135	-	-	3,05	
	180	230	IVDZDL180148	125,96	148	155	-	-	3,45	
	200	250	IVDZDL200148	131,45	148	155	-	-	3,72	
	200	250	IVDZDL200178	134,24	178	185	-	-	3,65	
	150	200	IVDZDL150148	90,86	148	155	-	-	1,76	
	180	230	IVDZDL180178	103,18	178	185	-	-	2,06	
	200	250	IVDZDL200198	108,16	198	205	-	-	2,26	
	-	-	-	-	-	-	-	-	-	-
	-	-	-	-	-	-	-	-	-	-
	-	-	-	-	-	-	-	-	-	-
	-	-	-	-	-	-	-	-	-	-

Notă:

Articolele evidențiate sunt disponibile la depozitul central ALMEVA EAST EUROPE a.s., Republica Cehă.

SISTEM INOX DIN TREI STRATURI
DN 80 – 550 mm

DW25
Inox / izolație / inox

Element terminal si adaptor DW25-EW	Ød	ØD	Cod	Preț [€/ buc]	A [mm]	B [mm]	C [mm]	D [mm]	Greutate [kg/buc]
	80	130	IVDDEU08	43,69	-	-	-	-	0,41
	100	150	IVDDEU10	45,57	-	-	-	-	0,46
	130	180	IVDDEU13	53,37	-	-	-	-	0,56
	150	200	IVDDEU15	57,65	-	-	-	-	0,63
	180	230	IVDDEU18	65,25	-	-	-	-	0,75
	200	250	IVDDEU20	68,08	-	-	-	-	0,83
	250	300	IVDDEU25	75,69	-	-	-	-	1,23
	300	350	IVDDEU30	82,55	-	-	-	-	1,50
	350	400	IVDDEU35	101,53	-	-	-	-	1,74
	400	450	IVDDEU40	142,82	-	-	-	-	2,03
	450	500	IVDDEU45	153,69	-	-	-	-	2,27
	500	550	IVDDEU50	162,27	-	-	-	-	2,86
	550	600	IVDDEU55	179,80	-	-	-	-	2,91

Clapeta de tracțiune (SP)	Ød	ØD	Cod	Preț [€/ buc]	L [mm]	B [mm]	C [mm]	D [mm]	Greutate [kg/buc]
	80	130	IVDHRK08	105,76	180	-	-	-	1,26
	100	150	IVDHRK10	110,08	200	-	-	-	1,62
	130	180	IVDHRK13	119,29	230	-	-	-	2,22
	150	200	IVDHRK15	126,43	250	-	-	-	2,68
	180	230	IVDHRK18	138,08	280	-	-	-	3,45
	200	250	IVDHRK20	146,35	300	-	-	-	4,01
	250	300	IVDHRK25	176,24	350	-	-	-	5,73
	300	350	IVDHRK30	233,65	400	-	-	-	8,09
	350	400	IVDHRK35	278,00	450	-	-	-	10,88
	400	450	IVDHRK40	320,90	500	-	-	-	13,62
	450	500	IVDHRK45	381,88	550	-	-	-	16,66
	500	550	IVDHRK50	430,00	600	-	-	-	20,01
	550	600	IVDHRK55	491,45	650	-	-	-	23,66

Etansare siliconica	Ød	ØD	Cod	Preț [€/ buc]	A [mm]	B [mm]	C [mm]	D [mm]	Greutate [kg/buc]
	80		IVEMDE08	4,12	-	-	-	-	0,01
	100		IVEMDE10	4,94	-	-	-	-	0,01
	130		IVEMDE13	7,10	-	-	-	-	0,02
	150		IVEMDE15	7,41	-	-	-	-	0,02
	180		IVEMDE18	8,47	-	-	-	-	0,02
	200		IVEMDE20	8,78	-	-	-	-	0,02
	250		IVEMDE25	10,71	-	-	-	-	0,03
	300		IVEMDE30	12,86	-	-	-	-	0,04
	350		IVEMDE35	18,04	-	-	-	-	0,04
	400		IVEMDE40	19,69	-	-	-	-	0,05
	450		IVEMDE45	21,06	-	-	-	-	0,05
	500		IVEMDE50	22,12	-	-	-	-	0,06
	550		IVEMDE55	23,80	-	-	-	-	0,06

Etansare EPDM	Ød	ØD	Cod	Preț [€/ buc]	A [mm]	B [mm]	C [mm]	D [mm]	Greutate [kg/buc]
	80		IVEMDM08	3,10	-	-	-	-	0,01
	100		IVEMDM10	3,80	-	-	-	-	0,01
	130		IVEMDM13	5,73	-	-	-	-	0,02
	150		IVEMDM15	5,96	-	-	-	-	0,02
	180		IVEMDM18	6,67	-	-	-	-	0,02
	200		IVEMDM20	6,90	-	-	-	-	0,02
	250		IVEMDM25	8,55	-	-	-	-	0,03
	300		IVEMDM30	10,00	-	-	-	-	0,04
	350		IVEMDM35	14,04	-	-	-	-	0,04
	-		-	-	-	-	-	-	-
	-		-	-	-	-	-	-	-
	-		-	-	-	-	-	-	-
	-		-	-	-	-	-	-	-

Notă:

Articolele evidențiate sunt disponibile la depozitul central ALMEVA EAST EUROPE a.s., Republica Cehă.

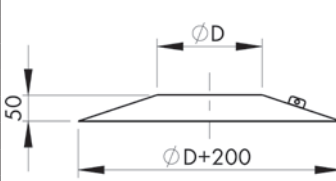
Inel conic decorativ	Ød	ØD	Cod	Preț [€/buc]	A [mm]	B [mm]	C [mm]	D [mm]	Greutate [kg/buc]
		130	IVEWBU13	16,63	-	-	-	-	0,57
		150	IVEWBU15	17,57	-	-	-	-	0,64
		180	IVEWBU18	18,98	-	-	-	-	0,74
		200	IVEWBU20	20,39	-	-	-	-	0,82
		230	IVEWBU23	22,55	-	-	-	-	0,94
		250	IVEWBU25	23,96	-	-	-	-	1,04
		300	IVEWBU30	27,76	-	-	-	-	1,27
		350	IVEWBU35	31,57	-	-	-	-	1,53
		400	IVEWBU40	43,41	-	-	-	-	2,17
		450	IVEWBU45	49,14	-	-	-	-	2,54
		500	IVEWBU50	55,53	-	-	-	-	2,94
		550	IVEWBU55	62,16	-	-	-	-	3,37
	600	IVEWBU60	69,29	-	-	-	-	3,82	

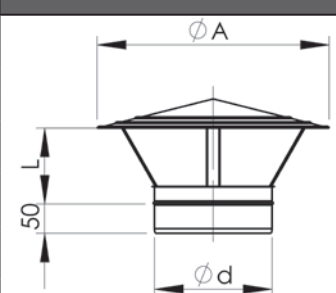
Element terminal antipluvial	Ød	ØD	Cod	Preț [€/buc]	A [mm]	L [mm]	C [mm]	D [mm]	Greutate [kg/buc]
	80		IVERHU08	20,86	155	50	-	-	0,26
	100		IVERHU10	22,78	195	60	-	-	0,34
	130		IVERHU13	25,61	255	80	-	-	0,48
	150		IVERHU15	28,98	295	100	-	-	0,63
	180		IVERHU18	33,73	350	110	-	-	0,82
	200		IVERHU20	36,78	390	120	-	-	0,97
	250		IVERHU25	51,96	490	150	-	-	1,70
	300		IVERHU30	67,41	585	200	-	-	2,40
	350		IVERHU35	88,47	680	230	-	-	3,15
	400		IVERHU40	109,14	780	250	-	-	4,00
	450		IVERHU45	129,49	875	300	-	-	4,94
	500		IVERHU50	153,22	970	330	-	-	5,98
550		IVERHU55	177,22	1070	350	-	-	6,60	

Notă: Pentru fixarea Elementului terminal antipluvial utilizați colier imbinare EW.

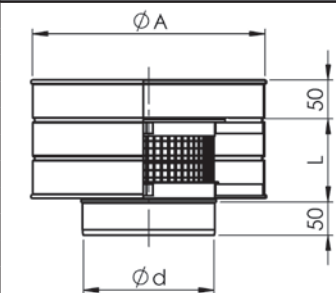
Element terminal antipluvial cu plasă de protecție	Ød	ØD	Cod	Preț [€/buc]	ØA [mm]	L [mm]	C [mm]	D [mm]	Greutate [kg/buc]
	80		IVEFGU08	38,90	155	50	-	-	0,25
	100		IVEFGU10	44,24	195	60	-	-	0,35
	130		IVEFGU13	52,78	255	80	-	-	0,52
	150		IVEFGU15	60,20	295	100	-	-	0,65
	180		IVEFGU18	69,84	350	110	-	-	0,87
	200		IVEFGU20	72,31	390	120	-	-	1,04
	250		IVEFGU25	106,94	490	150	-	-	1,80
	300		IVEFGU30	143,22	585	200	-	-	2,49
	350		IVEFGU35	180,00	680	230	-	-	3,28
	400		IVEFGU40	250,71	780	250	-	-	4,13
	450		IVEFGU45	310,51	875	300	-	-	5,08
	500		IVEFGU50	355,49	970	330	-	-	6,39
550		IVEFGU55	404,86	1070	350	-	-	7,26	

Notă: Pentru fixarea Elementului terminal cu plasa protecție utilizați colier imbinare EW.

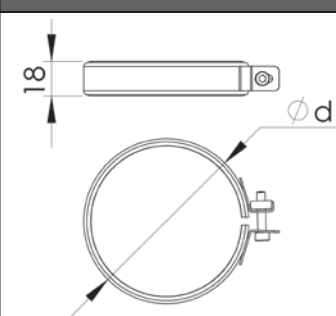
Colier de imbinare EW	Ød	ØD	Cod	Preț [€/buc]	A [mm]	B [mm]	C [mm]	D [mm]	Greutate [kg/buc]
	80		IVEKLN08	4,27	-	-	-	-	0,04
	100		IVEKLN10	4,27	-	-	-	-	0,05
	130		IVEKLN13	4,55	-	-	-	-	0,05
	150		IVEKLN15	5,45	-	-	-	-	0,07
	180		IVEKLN18	5,96	-	-	-	-	0,08
	200		IVEKLN20	6,16	-	-	-	-	0,08
	250		IVEKLN25	6,67	-	-	-	-	0,10
	300		IVEKLN30	7,61	-	-	-	-	0,11
	350		IVEKLN35	8,55	-	-	-	-	0,15
	400		IVEKLN40	11,18	-	-	-	-	0,17
	450		IVEKLN45	11,65	-	-	-	-	0,19
	500		IVEKLN50	12,08	-	-	-	-	0,22

Notă:
Articolele evidențiate sunt disponibile la depozitul central ALMEVA EAST EUROPE a.s., Republica Cehă.

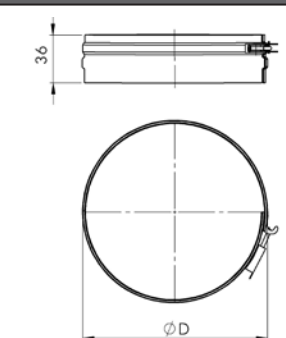
Colier de imbinare DW25	Ød	ØD	Cod	Preț [€ / buc]	A [mm]	B [mm]	C [mm]	D [mm]	Greutate [kg/buc]
		130	IVDKLU13	12,86	-	-	-	-	0,12
		150	IVDKLU15	13,06	-	-	-	-	0,14
		180	IVDKLU18	13,53	-	-	-	-	0,15
		200	IVDKLU20	13,76	-	-	-	-	0,16
		230	IVDKLU23	14,24	-	-	-	-	0,18
		250	IVDKLU25	14,47	-	-	-	-	0,21
		300	IVDKLU30	15,45	-	-	-	-	0,23
		350	IVDKLU35	15,65	-	-	-	-	0,27
		400	IVDKLU40	17,57	-	-	-	-	0,32
		450	IVDKLU45	18,04	-	-	-	-	0,36
		500	IVDKLU50	18,51	-	-	-	-	0,41
		550	IVDKLU55	18,98	-	-	-	-	0,45
	600	IVDKLU60	19,49	-	-	-	-	0,50	

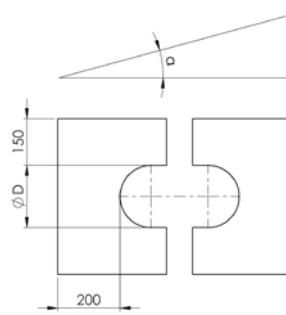
Rozeta plata 0-25°	Ød	ØD	Cod	Preț [€ / buc]	A [mm]	B [mm]	C [mm]	D [mm]	Greutate [kg/buc]
		130	IVDWB013	18,78	-	-	-	-	1,60
		150	IVDWB015	19,96	-	-	-	-	1,70
		180	IVDWB018	22,31	-	-	-	-	1,80
		200	IVDWB020	23,73	-	-	-	-	1,90
		230	IVDWB023	26,12	-	-	-	-	2,10
		250	IVDWB025	27,76	-	-	-	-	2,20
		300	IVDWB030	32,27	-	-	-	-	2,40
		350	IVDWB035	36,55	-	-	-	-	2,70
		400	IVDWB040	48,16	-	-	-	-	2,90
		450	IVDWB045	54,35	-	-	-	-	3,20
		500	IVDWB050	60,98	-	-	-	-	3,50
		550	IVDWB055	67,84	-	-	-	-	3,70
	600	IVDWB060	77,57	-	-	-	-	4,00	

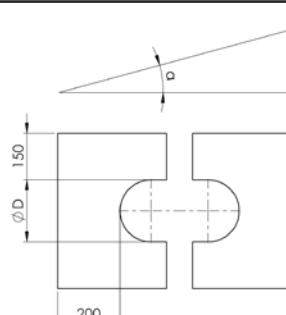
Rozeta plata 26-40°	Ød	ØD	Cod	Preț [€ / buc]	A [mm]	B [mm]	C [mm]	D [mm]	Greutate [kg/buc]
		130	IVDWB313	18,78	-	-	-	-	1,70
		150	IVDWB315	19,96	-	-	-	-	1,80
		180	IVDWB318	22,31	-	-	-	-	1,90
		200	IVDWB320	23,73	-	-	-	-	2,00
		230	IVDWB323	26,12	-	-	-	-	2,20
		250	IVDWB325	27,76	-	-	-	-	2,30
		300	IVDWB330	32,27	-	-	-	-	2,50
		350	IVDWB335	36,55	-	-	-	-	3,00
		400	IVDWB340	48,16	-	-	-	-	3,20
		450	IVDWB345	54,35	-	-	-	-	3,50
		500	IVDWB350	60,98	-	-	-	-	4,00
		550	IVDWB355	67,84	-	-	-	-	4,30
	600	IVDWB360	77,57	-	-	-	-	4,60	

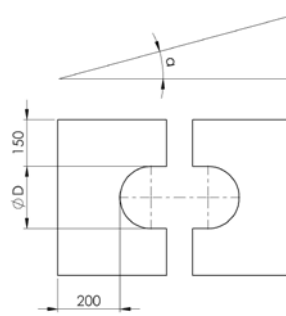
Rozeta plata 41-45°	Ød	ØD	Cod	Preț [€ / buc]	A [mm]	B [mm]	C [mm]	D [mm]	Greutate [kg/buc]
		130	IVDWB413	18,78	-	-	-	-	1,70
		150	IVDWB415	19,96	-	-	-	-	1,80
		180	IVDWB418	22,31	-	-	-	-	2,00
		200	IVDWB420	23,73	-	-	-	-	2,10
		230	IVDWB423	26,12	-	-	-	-	2,30
		250	IVDWB425	27,76	-	-	-	-	2,40
		300	IVDWB430	32,27	-	-	-	-	2,80
		350	IVDWB435	36,55	-	-	-	-	3,10
		400	IVDWB440	48,16	-	-	-	-	3,40
		450	IVDWB445	54,35	-	-	-	-	3,70
		500	IVDWB450	60,98	-	-	-	-	4,20
		550	IVDWB455	67,84	-	-	-	-	4,60
	600	IVDWB460	77,57	-	-	-	-	4,90	

Notă:

Articolele evidențiate sunt disponibile la depozitul central ALMEVA EAST EUROPE a.s., Republica Cehă.

Kit trecere acoperis 0-5° cu colier antiîntemperie	Ød	ØD	Cod	Preț [€/buc]	A [mm]	B [mm]	C [mm]	D [mm]	Greutate [kg/buc]
		130	IVDUD013	61,45	590	590	-	-	0,54
		150	IVDUD015	63,57	610	610	-	-	2,26
		180	IVDUD018	67,84	640	640	-	-	2,41
		200	IVDUD020	73,06	660	660	-	-	2,57
		230	IVDUD023	82,31	690	690	-	-	3,44
		250	IVDUD025	95,84	710	710	-	-	3,67
		300	IVDUD030	105,76	740	740	-	-	4,28
		350	IVDUD035	126,43	760	760	-	-	4,95
		400	IVDUD040	167,02	810	810	-	-	5,63
		450	IVDUD045	191,18	860	860	-	-	6,39
		500	IVDUD050	215,65	910	910	-	-	7,18
	550	IVDUD055	242,16	960	960	-	-	8,01	
	600	IVDUD060	270,39	1010	1010	-	-	8,09	
Kit trecere acoperis 6-15° cu colier antiîntemperie	Ød	ØD	Cod	Preț [€/buc]	A [mm]	B [mm]	C [mm]	D [mm]	Greutate [kg/buc]
		130	IVDUD113	93,49	590	590	-	-	2,29
		150	IVDUD115	107,73	610	610	-	-	2,38
		180	IVDUD118	110,51	640	640	-	-	2,53
		200	IVDUD120	113,18	660	660	-	-	2,74
		230	IVDUD123	117,92	690	690	-	-	3,67
		250	IVDUD125	123,33	710	710	-	-	3,91
		300	IVDUD130	137,80	740	740	-	-	4,59
		350	IVDUD135	176,51	760	760	-	-	5,31
		400	IVDUD140	187,61	810	810	-	-	6,11
		450	IVDUD145	227,49	860	860	-	-	6,71
		500	IVDUD150	236,24	910	910	-	-	7,28
	550	IVDUD155	247,65	960	960	-	-	8,20	
	600	IVDUD160	275,84	1010	1010	-	-	9,33	
Kit trecere acoperis 16-25° cu colier antiîntemperie	Ød	ØD	Cod	Preț [€/buc]	A [mm]	B [mm]	C [mm]	D [mm]	Greutate [kg/buc]
		130	IVDUD213	107,22	590	590	-	-	2,51
		150	IVDUD215	113,65	610	610	-	-	2,61
		180	IVDUD218	117,65	640	640	-	-	2,76
		200	IVDUD220	120,98	660	660	-	-	2,79
		230	IVDUD223	124,04	690	690	-	-	3,73
		250	IVDUD225	131,88	710	710	-	-	3,98
		300	IVDUD230	153,22	740	740	-	-	5,03
		350	IVDUD235	190,47	760	760	-	-	5,40
		400	IVDUD240	203,49	810	810	-	-	6,43
		450	IVDUD245	242,90	860	860	-	-	7,08
		500	IVDUD250	257,57	910	910	-	-	7,83
	550	IVDUD255	274,94	960	960	-	-	8,61	
	600	IVDUD260	305,96	1010	1010	-	-	9,69	
Kit trecere acoperis 26-35° cu colier antiîntemperie	Ød	ØD	Cod	Preț [€/buc]	A [mm]	B [mm]	C [mm]	D [mm]	Greutate [kg/buc]
		130	IVDUD313	113,65	730	590	-	-	2,88
		150	IVDUD315	118,82	760	610	-	-	3,00
		180	IVDUD318	122,67	800	640	-	-	3,20
		200	IVDUD320	128,08	830	660	-	-	3,59
		230	IVDUD323	131,88	870	690	-	-	4,72
		250	IVDUD325	148,94	900	710	-	-	5,09
		300	IVDUD330	168,20	940	740	-	-	5,95
		350	IVDUD335	210,16	970	760	-	-	6,99
		400	IVDUD340	225,80	1040	810	-	-	7,98
		450	IVDUD345	269,69	1110	860	-	-	8,78
		500	IVDUD350	292,94	1180	910	-	-	9,69
	550	IVDUD355	308,35	1250	960	-	-	10,67	
	600	IVDUD360	342,94	1320	1010	-	-	11,70	

Notă:

Articolele evidențiate sunt disponibile la depozitul central ALMEVA EAST EUROPE a.s., Republica Cehă.

SISTEM INOX DIN TREI STRATURI
DN 80 – 550 mm

DW25
Inox / izolație / inox

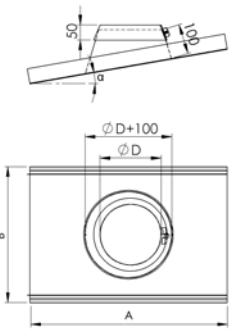
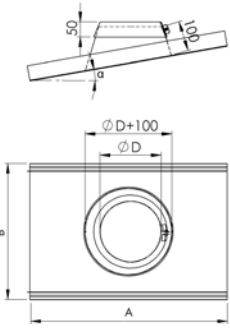
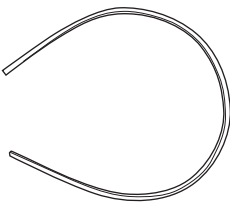
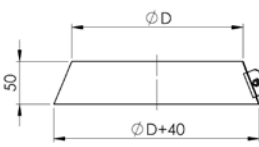
Kit trecere acoperis 36-45° cu colier antiintemperie	Ød	ØD	Cod	Preț [€/ buc]	A [mm]	B [mm]	C [mm]	D [mm]	Greutate [kg/buc]
		130	IVDUD413	123,84	730	590	-	-	3,18
		150	IVDUD415	128,08	760	610	-	-	3,31
		180	IVDUD418	135,69	800	640	-	-	3,51
		200	IVDUD420	144,00	830	660	-	-	3,65
		230	IVDUD423	154,20	870	690	-	-	5,18
		250	IVDUD425	167,45	900	710	-	-	5,56
		300	IVDUD430	191,18	940	740	-	-	6,52
		350	IVDUD435	239,10	970	760	-	-	7,69
		400	IVDUD440	261,41	1040	810	-	-	8,44
		450	IVDUD445	311,41	1110	860	-	-	9,29
		500	IVDUD450	340,86	1180	910	-	-	10,23
		550	IVDUD455	350,55	1250	960	-	-	11,24
	600	IVDUD460	393,02	1320	1010	-	-	12,31	
Kit trecere acoperis 46-50° cu colier antiintemperie	Ød	ØD	Cod	Preț [€/ buc]	A [mm]	B [mm]	C [mm]	D [mm]	Greutate [kg/buc]
		130	IVDUD513	126,43	730	590	-	-	3,22
		150	IVDUD515	130,94	760	610	-	-	3,34
		180	IVDUD518	138,78	800	640	-	-	3,54
		200	IVDUD520	147,76	830	660	-	-	3,83
		230	IVDUD523	158,24	870	690	-	-	5,31
		250	IVDUD525	172,20	900	710	-	-	5,57
		300	IVDUD530	196,86	940	740	-	-	6,63
		350	IVDUD535	246,90	970	760	-	-	7,80
		400	IVDUD540	268,98	1040	810	-	-	9,02
		450	IVDUD545	321,18	1110	860	-	-	9,93
		500	IVDUD550	351,73	1180	910	-	-	10,91
		550	IVDUD555	362,20	1250	960	-	-	11,96
	600	IVDUD560	405,37	1320	1010	-	-	13,07	
Etansare siliconică, pentru colier antiintemperie	Ød	ØD	Cod	Preț [€/ buc]	A [mm]	B [mm]	C [mm]	D [mm]	Greutate [kg/buc]
		130	IVEMDC13	16,16	-	-	-	-	0,06
		150	IVEMDC15	17,53	-	-	-	-	0,07
		180	IVEMDC18	19,69	-	-	-	-	0,09
		200	IVEMDC20	20,75	-	-	-	-	0,10
		230	IVEMDC23	22,67	-	-	-	-	0,11
		250	IVEMDC25	24,04	-	-	-	-	0,12
		300	IVEMDC30	27,10	-	-	-	-	0,15
		350	IVEMDC35	30,31	-	-	-	-	0,17
		400	IVEMDC40	33,61	-	-	-	-	0,19
		450	IVEMDC45	36,90	-	-	-	-	0,22
		500	IVEMDC50	40,20	-	-	-	-	0,24
		550	IVEMDC55	43,49	-	-	-	-	0,27
	600	IVEMDC60	46,47	-	-	-	-	0,29	
Colier antiintemperie	Ød	ØD	Cod	Preț [€/ buc]	A [mm]	B [mm]	C [mm]	D [mm]	Greutate [kg/buc]
		130	IVDWSU13	11,18	-	-	-	-	0,11
		150	IVDWSU15	12,35	-	-	-	-	0,12
		180	IVDWSU18	13,76	-	-	-	-	0,14
		200	IVDWSU20	14,75	-	-	-	-	0,16
		230	IVDWSU23	17,57	-	-	-	-	0,18
		250	IVDWSU25	18,98	-	-	-	-	0,19
		300	IVDWSU30	23,73	-	-	-	-	0,23
		350	IVDWSU35	29,18	-	-	-	-	0,26
		400	IVDWSU40	36,55	-	-	-	-	0,29
		450	IVDWSU45	43,18	-	-	-	-	0,33
		500	IVDWSU50	49,84	-	-	-	-	0,36
		550	IVDWSU55	57,65	-	-	-	-	0,39
	600	IVDWSU60	65,96	-	-	-	-	0,43	

Notă:





Articolele evidențiate sunt disponibile la depozitul central ALMEVA EAST EUROPE a.s., Republica Cehă.

DW25

Inox / izolație / inox

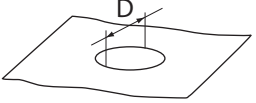
SISTEM INOX DIN TREI STRATURI

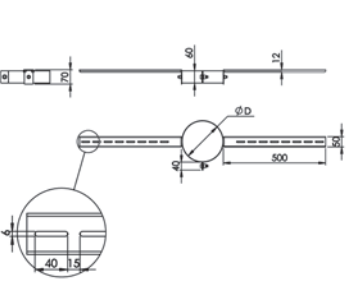
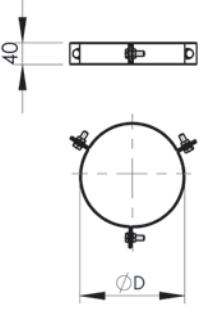
DN 80 – 550 mm

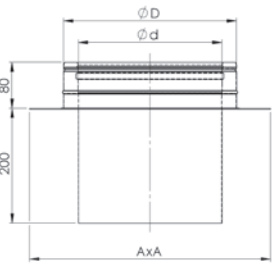
Manșetă pentru penetrare	Ød	ØD	Cod	Preț [€/buc]	A [mm]	B [mm]	C [mm]	D [mm]	Greutate [kg/buc]
		130-150	IVDMAN15	30,63	480	560	-	75	0,25
		160-230	IVDMAN23	37,25	560	650	-	140	0,30
		250-350	IVDMAN35	50,78	680	840	-	230	0,35
Banda adeziva Delta Multi Band 2500mm	Ød	ØD	Cod	Preț [€/buc]	A [mm]	B [mm]	C [mm]	D [mm]	Greutate [kg/buc]
			IVDDMB25	39,14	-	-	-	-	0,40
Colier fixare cu suport	Ød	ØD	Cod	Preț [€/buc]	A [mm]	B [mm]	C [mm]	D [mm]	Greutate [kg/buc]
		130	IVDDHU13	64,27	-	-	-	-	0,70
		150	IVDDHU15	65,45	-	-	-	-	0,70
		180	IVDDHU18	66,67	-	-	-	-	0,76
		200	IVDDHU20	67,61	-	-	-	-	0,80
		230	IVDDHU23	69,02	-	-	-	-	0,87
		250	IVDDHU25	70,20	-	-	-	-	0,91
		300	IVDDHU30	72,35	-	-	-	-	1,03
		350	IVDDHU35	74,75	-	-	-	-	1,14
		400	IVDDHU40	77,57	-	-	-	-	1,25
		450	IVDDHU45	80,16	-	-	-	-	1,37
		500	IVDDHU50	82,31	-	-	-	-	1,48
		550	IVDDHU55	85,18	-	-	-	-	1,59
	600	IVDDHU60	87,29	-	-	-	-	1,71	
Colier ancorare	Ød	ØD	Cod	Preț [€/buc]	A [mm]	B [mm]	C [mm]	D [mm]	Greutate [kg/buc]
		130	IVDSHU13	17,33	-	-	-	-	0,28
		150	IVDSHU15	17,57	-	-	-	-	0,30
		180	IVDSHU18	18,04	-	-	-	-	0,33
		200	IVDSHU20	18,27	-	-	-	-	0,35
		230	IVDSHU23	18,78	-	-	-	-	0,38
		250	IVDSHU25	19,22	-	-	-	-	0,40
		300	IVDSHU30	19,96	-	-	-	-	0,45
		350	IVDSHU35	20,86	-	-	-	-	0,50
		400	IVDSHU40	29,45	-	-	-	-	0,55
		450	IVDSHU45	30,63	-	-	-	-	0,60
		500	IVDSHU50	32,04	-	-	-	-	0,65
	550	IVDSHU55	33,02	-	-	-	-	0,70	
	600	IVDSHU60	34,20	-	-	-	-	0,75	
Bara U-profile 1000mm	Ød	ØD	Cod	Preț [€/buc]	A [mm]	B [mm]	C [mm]	D [mm]	Greutate [kg/buc]
			IVDASU01	46,04	-	-	-	-	1,44
Notă: Contine 2 buc.									
Placă de descărcare	Ød	ØD	Cod	Preț [€/buc]	A x A [mm]	B [mm]	C [mm]	D [mm]	Greutate [kg/buc]
	80	130	IVDFSU08	58,35	250x250	-	-	-	1,56
	100	150	IVDFSU10	63,37	270x270	-	-	-	1,84
	130	180	IVDFSU13	69,76	300x300	-	-	-	2,27
	150	200	IVDFSU15	76,63	320x320	-	-	-	2,57
	180	230	IVDFSU18	86,82	350x350	-	-	-	3,05
	200	250	IVDFSU20	93,49	370x370	-	-	-	3,37
	250	300	IVDFSU25	126,90	420x420	-	-	-	5,12
	300	350	IVDFSU30	171,76	475x475	-	-	-	6,31
	350	400	IVDFSU35	221,76	525x525	-	-	-	8,63
	400	450	IVDFSU40	255,22	575x575	-	-	-	10,15
	450	500	IVDFSU45	289,84	625x625	-	-	-	11,77
	500	550	IVDFSU50	328,75	675x675	-	-	-	13,49
550	600	IVDFSU55	366,67	725x725	-	-	-	15,31	

Notă:

Articolele evidențiate sunt disponibile la depozitul central ALMEVA EAST EUROPE a.s., Republica Cehă.

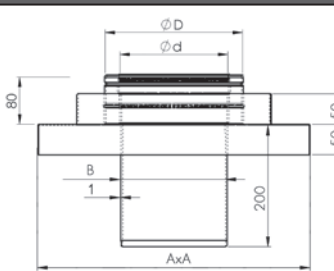
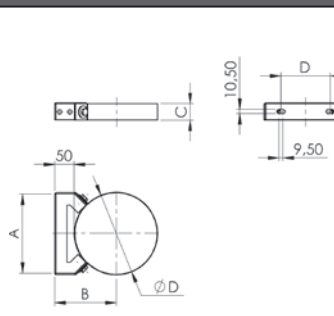
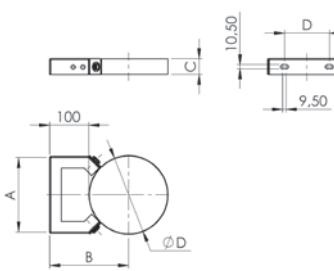
Placă intermediară SIB	Ød	ØD	Cod	Preț [€ / buc]	A x A [mm]	B [mm]	C [mm]	D [mm]	Greutate [kg/buc]
	-	-	-	-	-	-	-	-	-
	-	-	-	-	-	-	-	-	-
	-	-	-	-	-	-	-	-	-
	-	-	-	-	-	-	-	-	-
	180	230	IVDFSK18	157,25	450x450	174	-	-	3,53
	200	250	IVDFSK20	162,98	450x450	194	-	-	3,94
	-	-	-	-	-	-	-	-	-
	-	-	-	-	-	-	-	-	-
	-	-	-	-	-	-	-	-	-
	-	-	-	-	-	-	-	-	-
Colier fixare (L-50mm)	Ød	ØD	Cod	Preț [€ / buc]	A [mm]	B [mm]	C [mm]	D [mm]	Greutate [kg/buc]
	-	130	IVDWHF13	31,06	148	115	40	66	0,50
	-	150	IVDWHF15	31,57	163	125	40	81	0,50
	-	180	IVDWHF18	32,75	184	140	40	102	0,50
	-	200	IVDWHF20	33,22	198	150	40	116	0,60
	-	230	IVDWHF23	33,92	219	165	40	137	0,60
	-	250	IVDWHF25	34,39	233	175	40	151	0,60
	-	300	IVDWHF30	36,08	269	200	40	187	0,70
	-	350	IVDWHF35	37,49	304	225	50	222	1,00
	-	400	IVDWHF40	49,61	339	250	50	257	1,00
	-	450	IVDWHF45	51,96	375	275	50	293	1,20
	-	500	IVDWHF50	58,63	410	300	50	328	1,60
	-	550	IVDWHF55	61,22	445	325	50	363	1,70
	-	600	IVDWHF60	64,04	481	350	50	399	1,80
Colier fixare (L-100mm)	Ød	ØD	Cod	Preț [€ / buc]	A [mm]	B [mm]	C [mm]	D [mm]	Greutate [kg/buc]
	-	130	IVDWHU13	44,12	148	165	40	66	0,60
	-	150	IVDWHU15	44,39	163	175	40	81	0,60
	-	180	IVDWHU18	45,57	184	190	40	102	0,60
	-	200	IVDWHU20	46,04	198	200	40	116	0,70
	-	230	IVDWHU23	46,75	219	215	40	137	0,70
	-	250	IVDWHU25	48,16	233	225	40	151	0,70
	-	300	IVDWHU30	66,43	269	250	40	187	0,80
	-	-	-	-	-	-	-	-	-
	-	-	-	-	-	-	-	-	-
	-	-	-	-	-	-	-	-	-

Notă:

Articolele evidențiate sunt disponibile la depozitul central ALMEVA EAST EUROPE a.s., Republica Cehă.

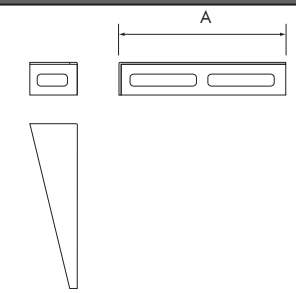
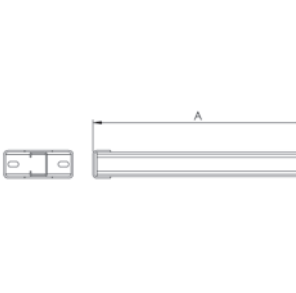
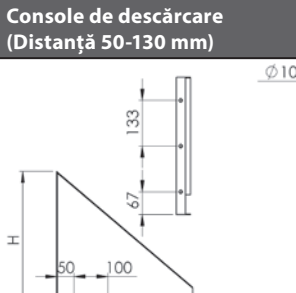
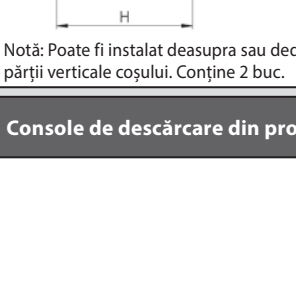
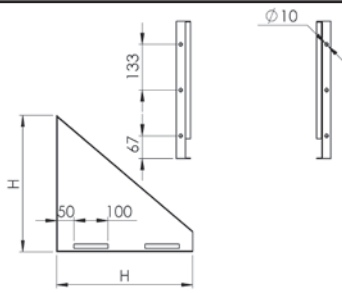
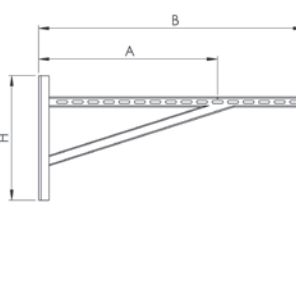
Prelungitor colier fixe	Ød	ØD	Cod	Preț [€/buc]	A [mm]	B [mm]	C [mm]	D [mm]	Greutate [kg/buc]						
		130	IVDVH025	30,63	250	-	-	-	0,63						
		150													
		180													
		200													
		230													
			250	IVDVH027	76,63	250	-	-	-	1,10					
			300												
			350												
			400												
			450												
			500	IVDVH045	89,18	450	-	-	-	2,12					
			550												
			600												
			130												
			150												
			180	IVDVH075	175,53	750	-	-	-	5,69					
			200												
			230												
			250												
			300												
Console de descărcare (Distanță 50-130 mm)		Ød	ØD	Cod	Preț [€/buc]	H [mm]	B [mm]	C [mm]	D [mm]	Greutate [kg/buc]					
 <p>Notă: Poate fi instalat deasupra sau dedesubt părții verticale coșului. Conține 2 buc.</p>			130	IVDWK013	33,92	230	-	-	-	1,12					
			150	IVDWK015	34,20	250	-	-	-	1,28					
			180	IVDWK018	34,63	280	-	-	-	1,54					
			200	IVDWK020	38,94	300	-	-	-	1,66					
		230	IVDWK023	44,12	330	-	-	-	1,95						
		250	IVDWK025	46,27	350	-	-	-	2,16						
		300	IVDWK030	68,08	400	-	-	-	2,73						
		350	IVDWK035	78,98	450	-	-	-	3,34						
		400	IVDWK040	86,59	500	-	-	-	4,01						
		450	IVDWK045	128,31	550	-	-	-	4,75						
		500	IVDWK050	148,47	600	-	-	-	5,55						
	550	IVDWK055	168,63	650	-	-	-	6,41							
	600	IVDWK060	190,47	700	-	-	-	7,33							
Console de descărcare din profil	Ød	ØD	Cod	Preț [€/buc]	Max. Distanță [mm]	B [mm]	C [mm]	D [mm]	Greutate [kg/buc]						
 <p>Notă: Conține 2 buc.</p>		130	IVDWP072	159,14	530	-	-	-	5,16						
		150													
		180													
		200													
		230													
		250													
		300													
		350													
		400													
		450													
		500													
		550													
		600													
		130			IVDWP100					188,08	810	-	-	-	6,80
		150													
		180													
		200													
		230													
		250													
		300			690										
	350			640											
	400			590											
	450			540											
	500			490											
	550			440											
	600			390											
				340											

Notă: Articolele evidențiate sunt disponibile la depozitul central ALMEVA EAST EUROPE a.s., Republica Cehă.

Reducție centrică	Ød	ØD	Cod	Preț [€/ buc]	ØA [mm]	L [mm]	C [mm]	D [mm]	Greutate [kg/buc]
	80	130	-	-	-	-	-	-	-
	100	150	IVDKKxxxxxx	70,47	-	-	-	-	-
	130	180	IVDKKxxxxxx	93,92	-	-	-	-	-
	150	200	IVDKKxxxxxx	97,25	-	-	-	-	-
	180	230	IVDKKxxxxxx	112,47	-	-	-	-	-
	200	250	IVDKKxxxxxx	117,22	-	-	-	-	-
	250	300	IVDKKxxxxxx	140,67	-	-	-	-	-
	300	350	IVDKKxxxxxx	192,82	-	-	-	-	-
	350	400	IVDKKxxxxxx	233,65	-	-	-	-	-
	400	450	IVDKKxxxxxx	270,39	-	-	-	-	-
	450	500	IVDKKxxxxxx	316,86	-	-	-	-	-
	500	550	IVDKKxxxxxx	354,12	-	-	-	-	-
550	600	IVDKKxxxxxx	400,63	-	-	-	-	-	

Reducție excentrică	Ød	ØD	Cod	Preț [€/ buc]	ØA [mm]	L [mm]	C [mm]	D [mm]	Greutate [kg/buc]
	80	130	-	-	-	-	-	-	-
	100	150	IVDKXxxxxxx	87,29	-	-	-	-	-
	130	180	IVDKXxxxxxx	93,02	-	-	-	-	-
	150	200	IVDKXxxxxxx	92,04	-	-	-	-	-
	180	230	IVDKXxxxxxx	115,53	-	-	-	-	-
	200	250	IVDKXxxxxxx	121,45	-	-	-	-	-
	250	300	IVDKXxxxxxx	153,49	-	-	-	-	-
	300	350	IVDKXxxxxxx	194,27	-	-	-	-	-
	350	400	IVDKXxxxxxx	233,14	-	-	-	-	-
	400	450	IVDKXxxxxxx	267,06	-	-	-	-	-
	450	500	IVDKXxxxxxx	308,12	-	-	-	-	-
	500	550	IVDKXxxxxxx	343,22	-	-	-	-	-
550	600	IVDKXxxxxxx	385,22	-	-	-	-	-	

Reducții la comandă:	Exemplu de efectuare a comenzilor:									
<p> ▲ direcția gazelor arse ▼ direcția condensatului </p> <p>Prețul reducerii este format de DN-ul care este mai mare decât cel al reducerii. Dimensiunea Ød1 este întotdeauna externă, iar dimensiunea Ød2 este întotdeauna internă. Introducem în ordin crescător diametrul reducerii de la stânga la dreapta: Ød1 și Ød2 în milimetri.</p> <p> Ød1 = gura dispozitivului (cazan) Ød2 = diametrul coșului de fum </p> <table border="1"> <thead> <tr> <th>Tipul de reducere</th> <th>IVDKK xxxxxx</th> <th>IVDKX xxxxxx</th> </tr> </thead> <tbody> <tr> <td>Ød1 (mm)</td> <td></td> <td></td> </tr> <tr> <td>Ød2 (mm)</td> <td></td> <td></td> </tr> </tbody> </table>	Tipul de reducere	IVDKK xxxxxx	IVDKX xxxxxx	Ød1 (mm)			Ød2 (mm)			<p>Trebuie se asamblăm coșul din sistem DW25 pentru evacuarea gazelor arse de la cazanele conectate în cascadă și să evităm formarea condensului în coșul de fum. Dimensiunea se va schimba de la DN 200 mm la DN 250 mm.</p> <p>Soluție: Alegem „Reducție excentrică” de la sistem DW25, cu codul din catalog: IVDKX200250. Prețul reducerii va fi cel din poziția DN250mm.</p>
Tipul de reducere	IVDKK xxxxxx	IVDKX xxxxxx								
Ød1 (mm)										
Ød2 (mm)										

Notă:
 Articolele evidențiate sunt disponibile la depozitul central ALMEVA EAST EUROPE a.s., Republica Cehă.

ASIGURARE STATICĂ

DW25 Ø 80 – 550 mm

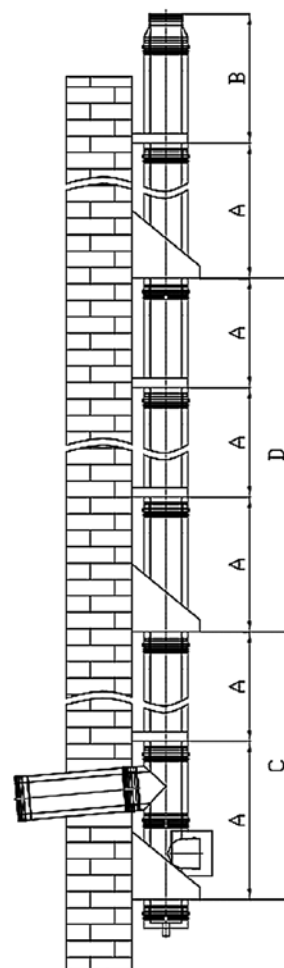
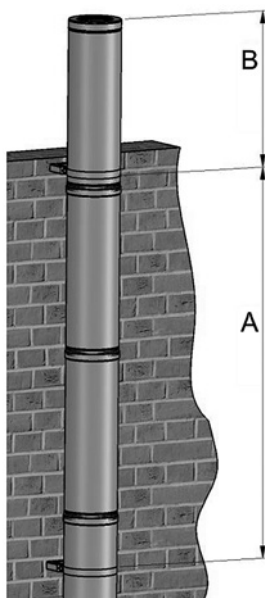
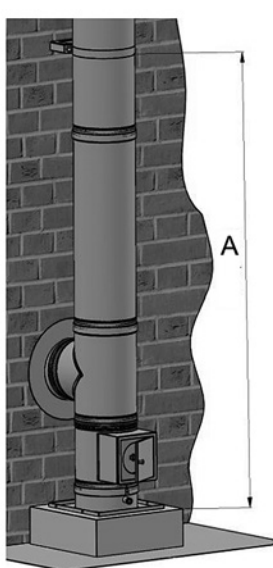

Înălțimi maxime în m				
Ø mm	A [m]	B [m]	C [m]	D [m]
80	3	2,5	20	20
100-250	3	2,5	15	15
300-350	2,5	1,0	10	10
400-550	2,5	1,0	5	10

Descriere:

- A - distanță între colierele de fixare pe perete
- B - lungimea liberă
- C - distanța dintre suporturi
- D - distanța dintre suporturi (fără teu) în segmentul

Ancorarea părții orizontale coșului de fum:

În cazul în care lungimea părții orizontale a coșului de fum este mai mare de 2 m, aceasta trebuie să fie ancorată. Ancorarea părții orizontale a coșului este maximum la fiecare 2 m.

VARIANTĂ DE MONTARE PE STRUCTURĂ ORIZONTALĂ DW25

Ød interior [mm]	Înălțimea între Teu 85 ° și Revizie cu ușița, mm			
	fără drept parte	cu dreaptă piese 200 mm	cu dreaptă piese 450 mm	cu dreaptă piese 950 mm
80	-	-	-	-
100	-	-	-	-
130	713	913	1163	1663
150	724	924	1174	1674
180	740	940	1190	1690
200	751	951	1201	1701
250	778	978	1228	1728
300	805	1005	1255	1755
350	832	1032	1282	1782
400	860	1060	1310	1810
450	887	1087	1337	1837
500	914	1114	1364	1864
550	941	1141	1391	1891

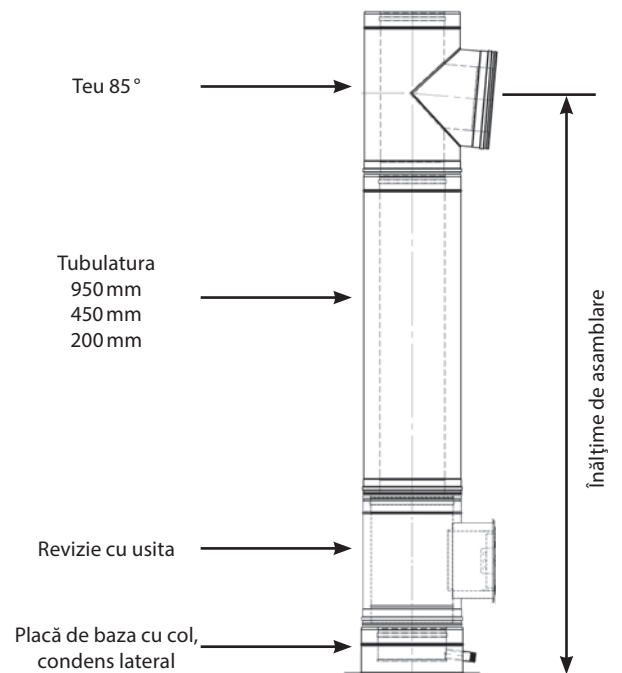

VARIANTĂ DE MONTARE PE STRUCTURA VERTICALĂ DW25

Ød interior [mm]	Înălțimea între Teu 85 ° și Revizie cu ușița, mm			
	fără drept parte	cu dreaptă piese 200 mm	cu dreaptă piese 450 mm	cu dreaptă piese 950 mm
80	-	-	-	-
100	-	-	-	-
130	668	868	1118	1618
150	679	879	1129	1629
180	695	895	1145	1645
200	706	906	1156	1656
250	733	933	1183	1683
300	760	960	1210	1710
350	787	987	1237	1737
400	815	1015	1265	1765
450	842	1042	1292	1792
500	869	1069	1319	1819
550	896	1096	1346	1846

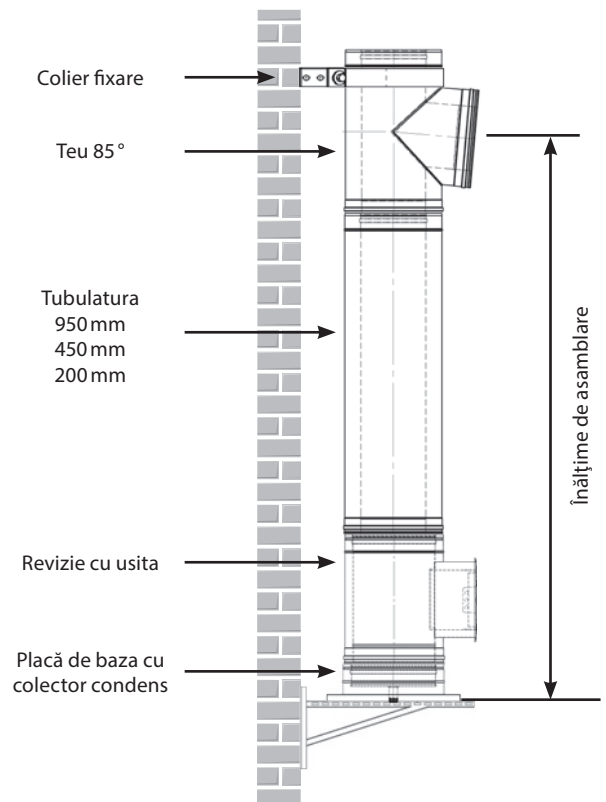

DIMENSIUNI DEVIERI PENTRU DOUĂ COTURI ȘI TUBULATURA DW25

Lungimi de asamblare între două coturi de 15° [mm]

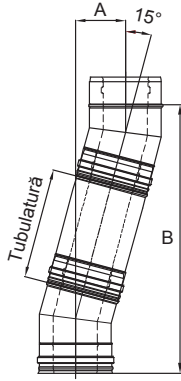

Ød interior [mm]	fără dreaptă parte		cu dreaptă piese 200 mm		cu dreaptă piese 450 mm		cu dreaptă piese 950 mm	
	A	B	A	B	A	B	A	B
80	38	291	90	484	155	726	284	1209
100	39	295	91	488	155	730	285	1213
130	40	303	92	496	156	737	286	1220
150	40	307	92	500	157	741	286	1224
180	41	315	93	508	158	749	287	1232
200	42	318	94	512	158	753	288	1236
250	44	334	96	527	160	769	290	1252
300	46	346	97	539	162	781	291	1264
350	47	358	99	551	164	792	293	1275
400	49	374	101	567	166	808	295	1291
450	51	385	102	579	167	820	297	1303
500	52	397	104	590	169	832	298	1315
550	54	409	106	602	170	844	300	1327

Lungimi de asamblare între două coturi de 30° [mm]

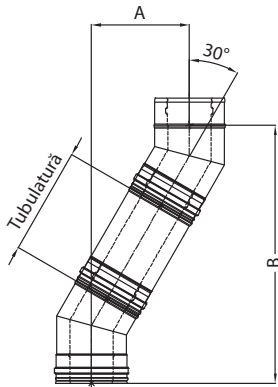

Ød interior [mm]	fără dreaptă parte		cu dreaptă piese 200 mm		cu dreaptă piese 450 mm		cu dreaptă piese 950 mm	
	A	B	A	B	A	B	A	B
80	82	307	182	480	307	697	557	1130
100	85	317	185	490	310	707	560	1140
130	89	332	189	505	314	722	564	1155
150	92	342	192	515	317	732	567	1165
180	96	357	196	530	321	747	571	1180
200	98	367	198	540	323	757	573	1190
250	105	392	205	565	330	782	580	1215
300	112	417	211	590	337	807	587	1240
350	118	442	218	615	343	832	593	1265
400	125	467	225	640	350	857	600	1290
450	132	492	232	665	357	882	607	1315
500	139	517	239	690	364	907	614	1340
550	145	542	245	715	370	932	620	1365

DIMENSIUNI DEVIERI PENTRU DOUĂ COTURI ȘI TUBULATURA DW25

Lungimi de asamblare între două coturi la 45° [mm]								
Ød interior [mm]	fără dreaptă parte		cu dreaptă piese 200 mm		cu dreaptă piese 450 mm		cu dreaptă piese 950 mm	
	A	B	A	B	A	B	A	B
80	153	369	294	510	471	687	825	1041
100	159	383	300	524	477	701	830	1055
130	167	404	309	546	486	722	839	1076
150	173	418	315	560	492	737	845	1090
180	197	477	339	618	515	795	869	1148
200	203	491	345	632	521	809	875	1162
250	218	526	359	668	536	844	890	1198
300	233	561	374	703	551	878	904	1233
350	247	597	389	738	565	915	919	1269
400	262	632	403	774	580	950	934	1304
450	276	668	418	809	595	986	948	1339
500	291	703	433	844	609	1021	963	1374
550	306	738	447	880	624	1056	978	1410

Lungimi de asamblare între două coturi de 85° [mm]								
Ød interior [mm]	fără dreaptă parte		cu dreaptă piese 200 mm		cu dreaptă piese 450 mm		cu dreaptă piese 950 mm	
	A	B	A	B	A	B	A	B
80	327	356	526	374	775	396	1273	439
100	345	376	544	394	793	416	1291	459
130	372	406	571	423	821	445	1319	489
150	390	426	590	444	839	465	1337	509
180	470	513	669	531	919	552	1417	596
200	489	533	688	551	936	572	1435	616
250	534	583	733	600	982	622	1481	666
300	580	633	779	650	1028	672	1526	716
350	625	683	825	700	1074	722	1572	765
400	671	732	870	750	1119	772	1617	815
450	717	782	916	800	1165	821	1663	865
500	762	832	962	849	1211	871	1709	915
550	808	882	1007	899	1256	921	1754	965

TRECERE COȘURILOR DE FUM PRIN CONSTRUCȚII INFLAMABILE

Clasificare în conformitate cu EN 1856-1:

DN (80 – 200) T600 – N1 – W – V2 – L50050 – G50
 DN (250 – 300) T600 – N1 – W – V2 – L50060 – G50
 DN (350 – 450) T600 – N1 – W – V2 – L50060 – G75
 DN (500 – 550) T600 – N1 – W – V2 – L50060 – G100

Distanța minimă a învelișului coșului de fum față de construcții inflamabile în mm indică dimensiunea în clasificarea cu litera G, în conformitate cu diametrul coșului de fum. Acesta este spațiul ventilat. Se aplică numai la coșurile de fum cu exteriorul nevopsit.

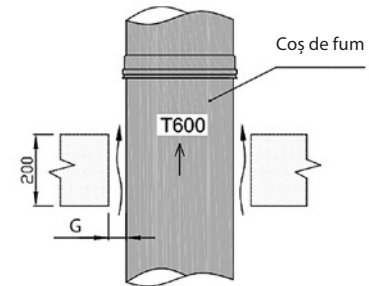

Clasificare în conformitate cu EN 1856-1:

DN (80 – 200) T600 – N1 – W – V2 – L50050 – G100
 DN (250 – 300) T600 – N1 – W – V2 – L50060 – G100
 DN (350 – 450) T600 – N1 – W – V2 – L50060 – G150
 DN (500 – 550) T600 – N1 – W – V2 – L50060 – G200

Distanța minimă a învelișului coșului de fum față de construcții inflamabile în mm indică dimensiunea în clasificarea cu litera G, în conformitate cu diametrul coșului de fum. Acesta este spațiul ventilat. Se aplică numai la coșurile de fum cu exteriorul vopsit.

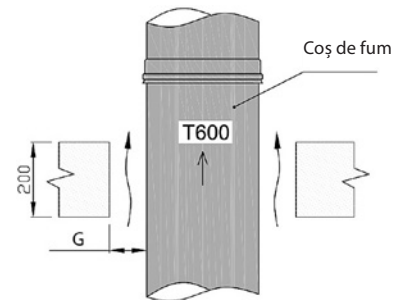

Clasificare în conformitate cu EN 1856-1:

DN (80 – 200) T450 – N1 – W – V2 – L50050 – G100
 DN (250 – 300) T450 – N1 – W – V2 – L50060 – G100
 DN (350 – 450) T450 – N1 – W – V2 – L50060 – G150
 DN (500 – 550) T450 – N1 – W – V2 – L50060 – G200

Distanța minimă a învelișului coșului de fum față de structurile inflamabile din mm este dată de valoarea din clasificarea de după litera G, în conformitate cu diametrul coșului de fum. În cazul în care grosimea structurii traversate nu este mai mare de mai mare de 300 mm, spațiul se umple cu material complet izolat de grosimea G. În cazul în care grosimea structurii traversate este de 300 - 500 mm, spațiul la o înălțime de 300 - 500 mm este umplut cu material izolat în jumătate G și jumătate G este cu aer (decalaj). Acesta este un spațiu neventilat izolat cu material izolat. Se aplică la coșurile de fum cu înveliș exterior vopsit și nevopsit.

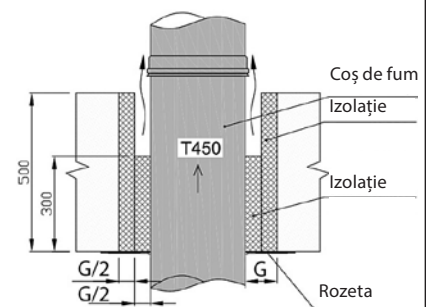

Clasificare în conformitate cu EN 1856-1:

DN (80 – 200) T200 – P1 – W – V2 – L50050 – O50
 DN (250 – 300) T200 – P1 – W – V2 – L50060 – O50
 DN (350 – 450) T200 – P1 – W – V2 – L50060 – O75
 DN (500 – 550) T200 – P1 – W – V2 – L50060 – O100

Distanța minimă a învelișului coșului de fum față de structurile inflamabile în mm este dată de valoarea din clasificarea de după litera O, în conformitate cu diametrul coșului de fum. În cazul în care grosimea structurii traversate nu este mai mare de de 500 mm, spațiul se umple cu un material complet izolat. Se aplică coșurilor cu înveliș exterior vopsit și nevopsit.

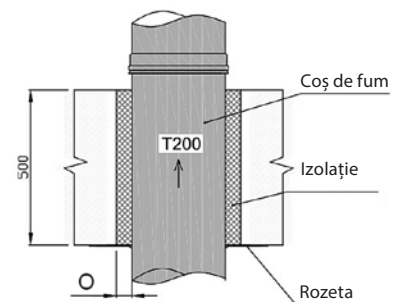

Îmbinarea componentelor a coșului de fum nu se permite să fie realizată în locurile în care acestea trec prin pardosea, acoperiș sau perete.

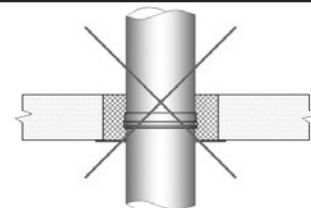

Notă:

Articolele evidențiate sunt disponibile la depozitul central ALMEVA EAST EUROPE a.s., Republica Cehă.

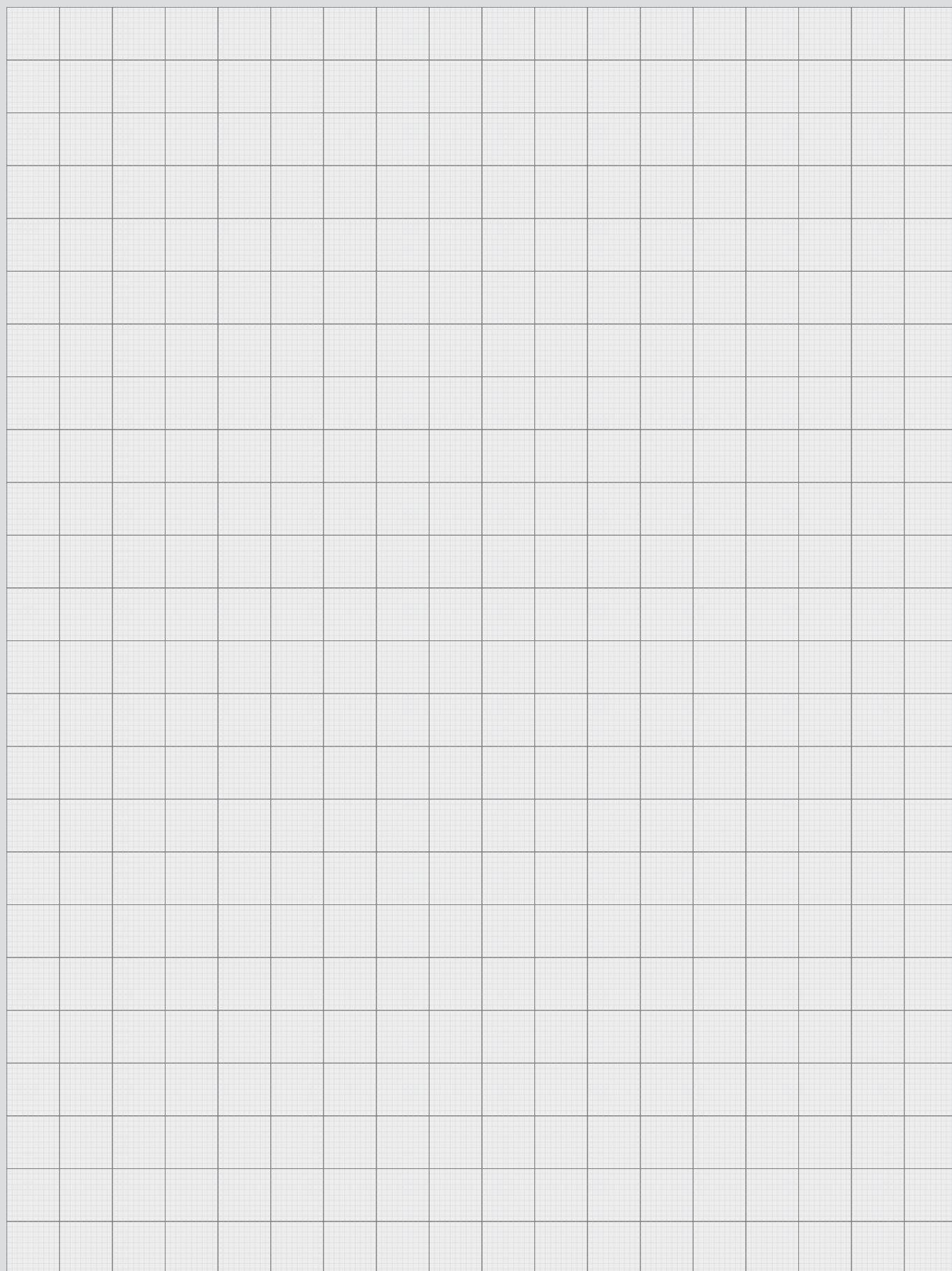



TW25

Sistem multistrat, concentric, rezistent la acide, pentru funcționarea în depresiune.

Grosime tubului interior:
0,5 mm DN ≤ 200 mm
0,6 mm DN ≥ 250 mm
Grosime izolație:
25 mm
Grosime tubului mediu:
0,5 mm DN ≤ 300 mm
0,6 mm DN ≥ 350 mm
Grosime stratului de aer:
25 mm
Grosime tubului exterior:
0,5 mm DN ≤ 300 mm
0,6 mm DN ≥ 350 mm

Caracteristici sistemului:

- pentru montare interior și exterior
- coșuri de fum de sine stătătoare
- sistemul include dispozitive de fixare
- rezistent la acide
- pentru aparate independente de aerul din încăperea

Sistemul de coș de fum din oțel inoxidabil **ALMEVA Quadra TW25** este potrivit pentru aparatele cu combustibil solid, în special pentru sobe, care funcționează în depresiune și care trebuie conectate la o sursă externă de aer de ardere.

Acest sistem are o gamă largă de aplicații pentru casele cu consum redus de energie și case pasive, precum și pentru instalarea în clădirile mai vechi în care există cerințe sporite de alimentare cu aer.

Oțelul inoxidabil de înaltă calitate 1.4404 este utilizat pentru conducta interioară și oțelul inoxidabil de calitate 1.4301 pentru carcasa centrală.

Pentru carcasa exterioră, din punct de vedere static, se folosește oțel inoxidabil de calitate 1.4301 vopsit negru. Oțelul inoxidabil de înaltă calitate din clasa 1.4404 și caracteristicile tehnice permit, de asemenea, funcționarea în mediu umed - sistemul este rezistent la acide.

Notă:

Altele cu termen de livrare de până la 15 zile lucrătoare.

Date tehnice pentru ALMEVA Quadra TW25:	
Clasa de oțel inoxidabil: 1.4404 / 316L	
Clasificare în conformitate cu EN 1856 - 1:	
TW25	EN 1856-1 T450 N1 W V2 L50050 G80 (Ø150-200 mm)
TW25	EN 1856-1 T450 N1 W V2 L50060 G80 (Ø250 mm)

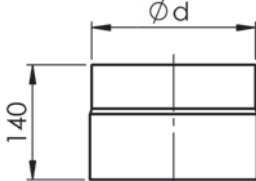
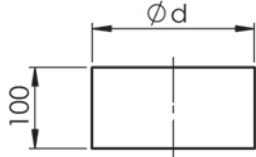
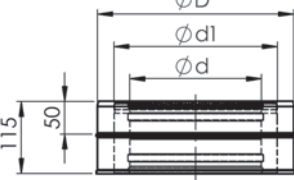
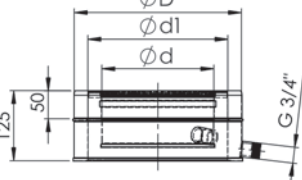
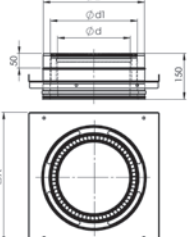
Mufa conectare exterior	Ød	ØD	Cod	Preț [€/ buc]	Ød1	Ød2	ØD2	A (mm)	Greutate [kg/buc]
	150	-	IVTKAA15	12,08	-	-	-	-	0,19
	180	-	IVTKAA18	13,53	-	-	-	-	0,23
	200	-	IVTKAA20	14,75	-	-	-	-	0,25
	250	-	IVTKAA25	18,51	-	-	-	-	0,38
	-	-	-	-	-	-	-	-	-
	-	-	-	-	-	-	-	-	-
	-	-	-	-	-	-	-	-	-
	-	-	-	-	-	-	-	-	-
	-	-	-	-	-	-	-	-	-
	-	-	-	-	-	-	-	-	-
Mufa conectare interior	Ød	ØD	Cod	Preț [€/ buc]	Ød1	Ød2	ØD2	A (mm)	Greutate [kg/buc]
	150	-	IVTKAI15	16,16	-	-	-	-	0,26
	180	-	IVTKAI18	18,51	-	-	-	-	0,32
	200	-	IVTKAI20	19,96	-	-	-	-	0,35
	250	-	IVTKAI25	25,41	-	-	-	-	0,53
	-	-	-	-	-	-	-	-	-
	-	-	-	-	-	-	-	-	-
	-	-	-	-	-	-	-	-	-
	-	-	-	-	-	-	-	-	-
	-	-	-	-	-	-	-	-	-
	-	-	-	-	-	-	-	-	-
Capacul inferior	Ød	ØD	Cod	Preț [€/ buc]	Ød1	Ød2	ØD2	A (mm)	Greutate [kg/buc]
	150	250	IVTETU15	69,29	200	-	-	-	1,69
	180	280	IVTETU18	82,55	230	-	-	-	1,97
	200	300	IVTETU20	88,75	250	-	-	-	2,17
	250	350	IVTETU25	105,33	300	-	-	-	2,96
	-	-	-	-	-	-	-	-	-
	-	-	-	-	-	-	-	-	-
	-	-	-	-	-	-	-	-	-
	-	-	-	-	-	-	-	-	-
	-	-	-	-	-	-	-	-	-
	-	-	-	-	-	-	-	-	-
Colector condens	Ød	ØD	Cod	Preț [€/ buc]	Ød1	Ød2	ØD2	A (mm)	Greutate [kg/buc]
	150	250	IVTMAW15	73,33	200	-	-	-	1,87
	180	280	IVTMAW18	86,82	230	-	-	-	2,24
	200	300	IVTMAW20	92,75	250	-	-	-	2,49
	250	350	IVTMAW25	109,61	300	-	-	-	3,50
	-	-	-	-	-	-	-	-	-
	-	-	-	-	-	-	-	-	-
	-	-	-	-	-	-	-	-	-
	-	-	-	-	-	-	-	-	-
	-	-	-	-	-	-	-	-	-
	-	-	-	-	-	-	-	-	-
Placa de descarcare	Ød	ØD	Cod	Preț [€/ buc]	Ød1	Ød2	ØD2	A (mm)	Greutate [kg/buc]
	150	250	IVTZSU15	141,37	200	-	-	350	3,60
	180	280	IVTZSU18	159,14	230	-	-	380	4,15
	200	300	IVTZSU20	170,08	250	-	-	400	4,53
	250	350	IVTZSU25	220,39	300	-	-	450	6,79
	-	-	-	-	-	-	-	-	-
	-	-	-	-	-	-	-	-	-
	-	-	-	-	-	-	-	-	-
	-	-	-	-	-	-	-	-	-
	-	-	-	-	-	-	-	-	-
	-	-	-	-	-	-	-	-	-

Notă:

Altele cu termen de livrare de până la 15 zile lucrătoare.

Teu cu admisie aer	Ød	ØD	Cod	Preț [€/buc]	Ød1	Ød2	ØD2	A (mm)	Greutate [kg/buc]
	150	250	IVTZT815	105,33	200	80	-	-	3,32
	180	280	IVTZT818	116,24	230	80	-	-	3,82
	200	300	IVTZT820	123,33	250	80	-	-	4,15
	250	350	IVTZT825	149,65	300	80	-	-	5,45
	-	-	-	-	-	-	-	-	-
	-	-	-	-	-	-	-	-	-
	-	-	-	-	-	-	-	-	-
	-	-	-	-	-	-	-	-	-
	-	-	-	-	-	-	-	-	-
	-	-	-	-	-	-	-	-	-
Teu cu admisie aer	Ød	ØD	Cod	Preț [€/buc]	Ød1	Ød2	ØD2	A (mm)	Greutate [kg/buc]
	150	250	IVTZO15	106,51	200	100	-	-	3,35
	180	280	IVTZO18	117,41	230	100	-	-	3,85
	200	300	IVTZO20	124,55	250	100	-	-	4,18
	250	350	IVTZO25	150,86	300	100	-	-	5,48
	-	-	-	-	-	-	-	-	-
	-	-	-	-	-	-	-	-	-
	-	-	-	-	-	-	-	-	-
	-	-	-	-	-	-	-	-	-
	-	-	-	-	-	-	-	-	-
	-	-	-	-	-	-	-	-	-
Teu cu admisie aer	Ød	ØD	Cod	Preț [€/buc]	Ød1	Ød2	ØD2	A (mm)	Greutate [kg/buc]
	150	250	IVTZT215	107,45	200	120	-	-	3,37
	180	280	IVTZT218	118,12	230	120	-	-	3,87
	200	300	IVTZT220	125,49	250	120	-	-	4,20
	250	350	IVTZT225	163,18	300	120	-	-	6,15
	-	-	-	-	-	-	-	-	-
	-	-	-	-	-	-	-	-	-
	-	-	-	-	-	-	-	-	-
	-	-	-	-	-	-	-	-	-
	-	-	-	-	-	-	-	-	-
	-	-	-	-	-	-	-	-	-
Inspectie	Ød	ØD	Cod	Preț [€/buc]	Ød1	Ød2	ØD2	A (mm)	Greutate [kg/buc]
	150	250	IVTRTN15	253,80	200	130	200	-	5,23
	180	280	IVTRTN18	267,33	230	130	200	-	5,89
	200	300	IVTRTN20	276,31	250	130	200	-	6,33
	250	350	IVTRTN25	361,73	300	200	250	-	9,01
	-	-	-	-	-	-	-	-	-
	-	-	-	-	-	-	-	-	-
	-	-	-	-	-	-	-	-	-
	-	-	-	-	-	-	-	-	-
	-	-	-	-	-	-	-	-	-
	-	-	-	-	-	-	-	-	-
Teu 85°	Ød	ØD	Cod	Preț [€/buc]	Ød1	L (mm)	X (mm)	Z (mm)	Greutate [kg/buc]
	150	250	IVTTE815	237,18	200	470	234	207	7,79
	180	280	IVTTE818	279,41	230	500	248	223	9,50
	200	300	IVTTE820	305,25	250	520	257	234	10,71
	250	350	IVTTE825	399,18	300	570	280	261	15,27
	-	-	-	-	-	-	-	-	-
	-	-	-	-	-	-	-	-	-
	-	-	-	-	-	-	-	-	-
	-	-	-	-	-	-	-	-	-
	-	-	-	-	-	-	-	-	-
	-	-	-	-	-	-	-	-	-

Notă:

Altele cu termen de livrare de până la 15 zile lucrătoare.

SISTEM MULTISTRAT CONCENTRIC DIN INOX
DN 150 – 250 mm

TW25

Inox / izolație / inox / inox vopsit

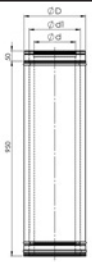
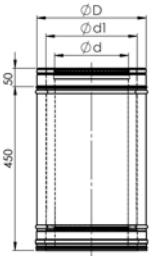
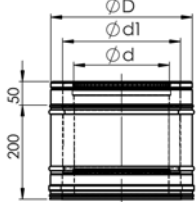
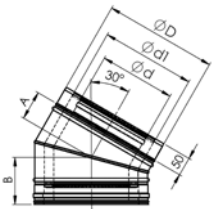
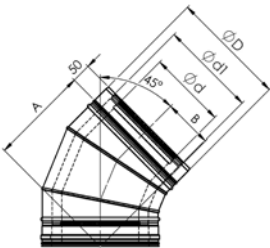
Tubulatura 950mm	Ød	ØD	Cod	Preț [€/buc]	Ød1	Ød2	ØD2	A (mm)	Greutate [kg/buc]
	150	250	IVTRM115	209,45	200	-	-	-	10,52
	180	280	IVTRM118	237,18	230	-	-	-	12,16
	200	300	IVTRM120	255,45	250	-	-	-	13,25
	250	350	IVTRM125	328,98	300	-	-	-	17,48
	-	-	-	-	-	-	-	-	-
	-	-	-	-	-	-	-	-	-
	-	-	-	-	-	-	-	-	-
	-	-	-	-	-	-	-	-	-
	-	-	-	-	-	-	-	-	-
Tubulatura 450mm	Ød	ØD	Cod	Preț [€/buc]	Ød1	Ød2	ØD2	A (mm)	Greutate [kg/buc]
	150	250	IVTRM515	125,49	200	-	-	-	5,31
	180	280	IVTRM518	140,67	230	-	-	-	6,13
	200	300	IVTRM520	150,63	250	-	-	-	6,68
	250	350	IVTRM525	189,76	300	-	-	-	8,80
	-	-	-	-	-	-	-	-	-
	-	-	-	-	-	-	-	-	-
	-	-	-	-	-	-	-	-	-
	-	-	-	-	-	-	-	-	-
	-	-	-	-	-	-	-	-	-
Tubulatura 200mm	Ød	ØD	Cod	Preț [€/buc]	Ød1	Ød2	ØD2	A (mm)	Greutate [kg/buc]
	150	250	IVTRM015	83,02	200	-	-	-	2,70
	180	280	IVTRM018	91,80	230	-	-	-	3,12
	200	300	IVTRM020	97,49	250	-	-	-	3,40
	250	350	IVTRM025	118,39	300	-	-	-	4,47
	-	-	-	-	-	-	-	-	-
	-	-	-	-	-	-	-	-	-
	-	-	-	-	-	-	-	-	-
	-	-	-	-	-	-	-	-	-
	-	-	-	-	-	-	-	-	-
Cot 30°	Ød	ØD	Cod	Preț [€/buc]	Ød1	Ød2	ØD2	A (mm)	Greutate [kg/buc]
	150	250	IVTSB315	117,65	200	-	74	124	2,98
	180	280	IVTSB318	131,18	230	-	78	128	3,54
	200	300	IVTSB320	140,67	250	-	80	130	3,93
	250	350	IVTSB325	184,31	300	-	87	137	5,40
	-	-	-	-	-	-	-	-	-
	-	-	-	-	-	-	-	-	-
	-	-	-	-	-	-	-	-	-
	-	-	-	-	-	-	-	-	-
	-	-	-	-	-	-	-	-	-
Cot 45°	Ød	ØD	Cod	Preț [€/buc]	Ød1	Ød2	ØD2	A (mm)	Greutate [kg/buc]
	150	250	IVTSB415	141,14	200	-	238	119	3,84
	180	280	IVTSB418	159,65	230	-	249	124	4,58
	200	300	IVTSB420	172,20	250	-	256	127	5,09
	250	350	IVTSB425	222,75	300	-	274	134	7,06
	-	-	-	-	-	-	-	-	-
	-	-	-	-	-	-	-	-	-
	-	-	-	-	-	-	-	-	-
	-	-	-	-	-	-	-	-	-
	-	-	-	-	-	-	-	-	-

Notă:

Altele cu termen de livrare de până la 15 zile lucrătoare.

Cot 85°	Ød	ØD	Cod	Preț [€/buc]	Ød1	Ød2	ØD2	A (mm)	Greutate [kg/buc]
	150	250	IVTSB815	183,84	200	-	244	269	5,51
	180	280	IVTSB818	210,63	230	-	259	282	6,64
	200	300	IVTSB820	228,90	250	-	269	292	7,43
	250	350	IVTSB825	306,47	300	-	294	314	10,45
	-	-	-	-	-	-	-	-	-
	-	-	-	-	-	-	-	-	-
	-	-	-	-	-	-	-	-	-
	-	-	-	-	-	-	-	-	-
	-	-	-	-	-	-	-	-	-
	-	-	-	-	-	-	-	-	-

Terminatie cu admisie aer	Ød	ØD	Cod	Preț [€/buc]	Ød1	Ød2	ØD2	A (mm)	Greutate [kg/buc]
	150	250	IVTMST15	124,75	200	-	-	-	3,27
	180	280	IVTMST18	138,78	230	-	-	-	3,84
	200	300	IVTMST20	148,94	250	-	-	-	4,22
	250	350	IVTMST25	185,25	300	-	-	-	5,49
	-	-	-	-	-	-	-	-	-
	-	-	-	-	-	-	-	-	-
	-	-	-	-	-	-	-	-	-
	-	-	-	-	-	-	-	-	-
	-	-	-	-	-	-	-	-	-
	-	-	-	-	-	-	-	-	-

Adaptor pentru 2x izolat	Ød	ØD	Cod	Preț [€/buc]	Ød1	Ød2	ØD2	A (mm)	Greutate [kg/buc]
	150	300	IVTT2U15	112,90	200	250	-	-	3,19
	180	350	IVTT2U18	138,78	230	300	-	-	4,12
	200	350	IVTT2U20	142,82	250	300	-	-	4,29
	250	400	IVTT2U25	165,06	300	350	-	-	5,52
	-	-	-	-	-	-	-	-	-
	-	-	-	-	-	-	-	-	-
	-	-	-	-	-	-	-	-	-
	-	-	-	-	-	-	-	-	-
	-	-	-	-	-	-	-	-	-
	-	-	-	-	-	-	-	-	-

Tubulatura 950 mm, 2x izolat	Ød	ØD	Cod	Preț [€/buc]	Ød1	Ød2	ØD2	A (mm)	Greutate [kg/buc]
	150	300	IVTR2115	317,61	200	250	-	-	18,95
	180	350	IVTR2118	384,47	230	300	-	-	23,19
	200	350	IVTR2120	395,88	250	300	-	-	24,03
	250	400	IVTR2125	494,04	300	350	-	-	29,85
	-	-	-	-	-	-	-	-	-
	-	-	-	-	-	-	-	-	-
	-	-	-	-	-	-	-	-	-
	-	-	-	-	-	-	-	-	-
	-	-	-	-	-	-	-	-	-
	-	-	-	-	-	-	-	-	-

Terminatie cu admisie aer 2x izolat	Ød	ØD	Cod	Preț [€/buc]	Ød1	Ød2	ØD2	A (mm)	Greutate [kg/buc]
	150	300	IVTMS215	170,31	200	250	-	-	4,30
	180	350	IVTMS218	201,84	230	300	-	-	5,44
	200	350	IVTMS220	206,35	250	300	-	-	5,69
	250	400	IVTMS225	242,90	300	350	-	-	7,25
	-	-	-	-	-	-	-	-	-
	-	-	-	-	-	-	-	-	-
	-	-	-	-	-	-	-	-	-
	-	-	-	-	-	-	-	-	-
	-	-	-	-	-	-	-	-	-
	-	-	-	-	-	-	-	-	-

Notă:
Altele cu termen de livrare de până la 15 zile lucrătoare.

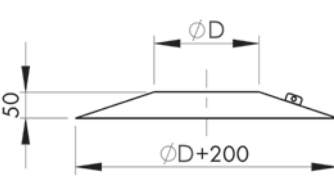
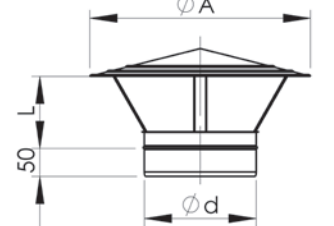
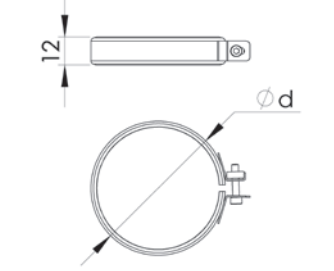
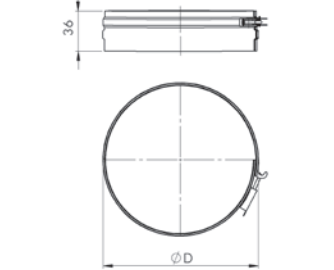
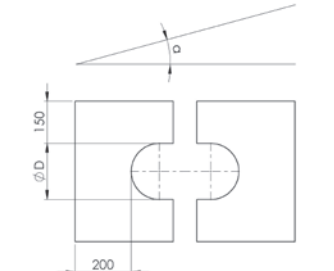
Inel conic decorativ	Ød	ØD	Cod	Preț [€/buc]	A (mm)	B (mm)	C (mm)	D (mm)	Greutate [kg/buc]
	-	250	IVTWBU25	30,16	-	-	-	-	0,30
	-	280	IVTWBU28	34,63	-	-	-	-	0,30
	-	300	IVTWBU30	34,90	-	-	-	-	0,30
	-	350	IVTWBU35	40,12	-	-	-	-	0,40
	-	400	IVTWBU40	55,06	-	-	-	-	0,50
	-	-	-	-	-	-	-	-	-
	-	-	-	-	-	-	-	-	-
	-	-	-	-	-	-	-	-	-
El, terminal antipluvial	Ød	ØD	Cod	Preț [€/buc]	A (mm)	L (mm)	C (mm)	D (mm)	Greutate [kg/buc]
 <p>Pozn.: pro uchytení Meidingerovy hlavy nutno použít sponu TW25</p>	150	-	IVTRHU15	34,90	295	100	-	-	0,63
	180	-	IVTRHU18	40,55	350	110	-	-	0,82
	200	-	IVTRHU20	44,12	390	120	-	-	0,97
	250	-	IVTRHU25	62,39	490	150	-	-	1,70
	-	-	-	-	-	-	-	-	-
	-	-	-	-	-	-	-	-	-
	-	-	-	-	-	-	-	-	-
	-	-	-	-	-	-	-	-	-
Colier imbinare	Ød	ØD	Cod	Preț [€/buc]	Ød1	Ød2	ØD2	A (mm)	Greutate [kg/buc]
	150	-	IVTKLH15	6,67	-	-	-	-	0,06
	180	-	IVTKLH18	7,14	-	-	-	-	0,07
	200	-	IVTKLH20	7,61	-	-	-	-	0,07
	250	-	IVTKLH25	8,12	-	-	-	-	0,08
	-	-	-	-	-	-	-	-	-
	-	-	-	-	-	-	-	-	-
	-	-	-	-	-	-	-	-	-
	-	-	-	-	-	-	-	-	-
Colier imbinare TW25	Ød	ØD	Cod	Preț [€/buc]	Ød1	Ød2	ØD2	A (mm)	Greutate [kg/buc]
	-	250	IVTKLU25	18,27	-	-	-	-	0,21
	-	280	IVTKLU28	18,98	-	-	-	-	0,22
	-	300	IVTKLU30	19,22	-	-	-	-	0,23
	-	350	IVTKLU35	19,49	-	-	-	-	0,27
	-	400	IVTKLU40	21,84	-	-	-	-	0,32
	-	-	-	-	-	-	-	-	-
	-	-	-	-	-	-	-	-	-
	-	-	-	-	-	-	-	-	-
Placa de etansare decorativa 0-25°	Ød	ØD	Cod	Preț [€/buc]	A (mm)	B (mm)	C (mm)	D (mm)	Greutate [kg/buc]
	-	250	IVTWB025	35,10	-	-	-	-	2,20
	-	280	IVTWB028	38,43	-	-	-	-	2,30
	-	300	IVTWB030	40,55	-	-	-	-	2,40
	-	350	IVTWB035	46,47	-	-	-	-	2,70
	-	400	IVTWB040	61,22	-	-	-	-	2,90
	-	-	-	-	-	-	-	-	-
	-	-	-	-	-	-	-	-	-
	-	-	-	-	-	-	-	-	-

Notă:

Altele cu termen de livrare de până la 15 zile lucrătoare.

Placa de etansare decorativa 26-40°	Ød	ØD	Cod	Preț [€/buc]	A (mm)	B (mm)	C (mm)	D (mm)	Greutate [kg/buc]
	-	250	IVTWB325	35,10	-	-	-	-	2,30
	-	280	IVTWB328	38,43	-	-	-	-	2,40
	-	300	IVTWB330	40,55	-	-	-	-	2,50
	-	350	IVTWB335	46,47	-	-	-	-	3,00
	-	400	IVTWB340	61,22	-	-	-	-	3,20
	-	-	-	-	-	-	-	-	-
	-	-	-	-	-	-	-	-	-
	-	-	-	-	-	-	-	-	-
	-	-	-	-	-	-	-	-	-
	-	-	-	-	-	-	-	-	-
Placa de etansare decorativa 41-45°	Ød	ØD	Cod	Preț [€/buc]	A (mm)	B (mm)	C (mm)	D (mm)	Greutate [kg/buc]
	-	250	IVTWB425	35,10	-	-	-	-	2,40
	-	280	IVTWB428	38,43	-	-	-	-	2,50
	-	300	IVTWB430	40,55	-	-	-	-	2,80
	-	350	IVTWB435	46,47	-	-	-	-	3,10
	-	400	IVTWB440	61,22	-	-	-	-	3,40
	-	-	-	-	-	-	-	-	-
	-	-	-	-	-	-	-	-	-
	-	-	-	-	-	-	-	-	-
	-	-	-	-	-	-	-	-	-
	-	-	-	-	-	-	-	-	-
Kit trecere acoperis 0-5° cu colier antiintemperii	Ød	ØD	Cod	Preț [€/buc]	A (mm)	B (mm)	C (mm)	D (mm)	Greutate [kg/buc]
	-	250	IVTUD025	115,06	710	710	-	-	3,67
	-	280	IVTUD028	123,33	740	740	-	-	4,02
	-	300	IVTUD030	134,24	760	760	-	-	4,28
	-	350	IVTUD035	157,96	810	810	-	-	4,95
	-	400	IVTUD040	212,78	860	860	-	-	5,63
	-	-	-	-	-	-	-	-	-
	-	-	-	-	-	-	-	-	-
	-	-	-	-	-	-	-	-	-
	-	-	-	-	-	-	-	-	-
	-	-	-	-	-	-	-	-	-
Kit trecere acoperis 6-15° cu colier antiintemperii	Ød	ØD	Cod	Preț [€/buc]	A (mm)	B (mm)	C (mm)	D (mm)	Greutate [kg/buc]
	-	250	IVTUD125	148,04	710	710	-	-	3,91
	-	280	IVTUD128	157,25	740	740	-	-	4,30
	-	300	IVTUD130	165,57	760	760	-	-	4,59
	-	350	IVTUD135	211,80	810	810	-	-	5,31
	-	400	IVTUD140	237,69	860	860	-	-	6,11
	-	-	-	-	-	-	-	-	-
	-	-	-	-	-	-	-	-	-
	-	-	-	-	-	-	-	-	-
	-	-	-	-	-	-	-	-	-
	-	-	-	-	-	-	-	-	-
Kit trecere acoperis 16-25° cu colier antiintemperii	Ød	ØD	Cod	Preț [€/buc]	A (mm)	B (mm)	C (mm)	D (mm)	Greutate [kg/buc]
	-	250	IVTUD225	158,43	710	710	-	-	3,98
	-	280	IVTUD228	174,12	740	740	-	-	4,74
	-	300	IVTUD230	184,04	760	760	-	-	5,03
	-	350	IVTUD235	228,67	810	810	-	-	5,40
	-	400	IVTUD240	259,02	860	860	-	-	6,43
	-	-	-	-	-	-	-	-	-
	-	-	-	-	-	-	-	-	-
	-	-	-	-	-	-	-	-	-
	-	-	-	-	-	-	-	-	-
	-	-	-	-	-	-	-	-	-

Notă:

Altele cu termen de livrare de până la 15 zile lucrătoare.

SISTEM MULTISTRAT CONCENTRIC DIN INOX
DN 150 – 250 mm

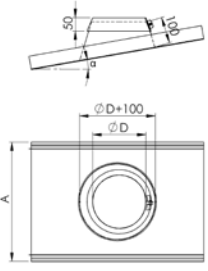
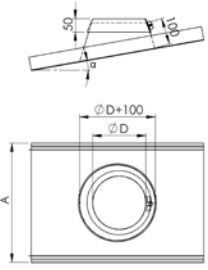
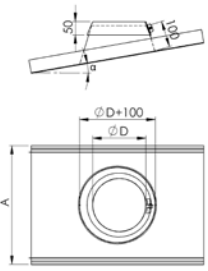
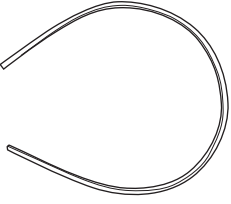
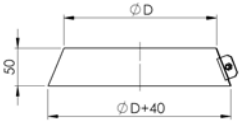

TW25

Inox / izolație / inox / inox vopsit

Kit trecere acoperis 26-35° cu colier antiintemperii	Ød	ØD	Cod	Preț [€/ buc]	A (mm)	B (mm)	C (mm)	D (mm)	Greutate [kg/buc]
	-	250	IVTUD325	178,86	900	710	-	-	5,09
	-	280	IVTUD328	194,04	940	740	-	-	5,60
	-	300	IVTUD330	201,84	1040	810	-	-	5,95
	-	350	IVTUD335	252,39	1110	860	-	-	6,99
	-	400	IVTUD340	282,75	1180	910	-	-	7,98
	-	-	-	-	-	-	-	-	-
	-	-	-	-	-	-	-	-	-
	-	-	-	-	-	-	-	-	-
	-	-	-	-	-	-	-	-	-
	-	-	-	-	-	-	-	-	-
Kit trecere acoperis 36-45° cu colier antiintemperii	Ød	ØD	Cod	Preț [€/ buc]	A (mm)	B (mm)	C (mm)	D (mm)	Greutate [kg/buc]
	-	250	IVTUD425	201,14	900	710	-	-	5,56
	-	280	IVTUD428	218,43	940	740	-	-	6,08
	-	300	IVTUD430	229,61	1040	810	-	-	6,52
	-	350	IVTUD435	287,02	1110	860	-	-	7,69
	-	400	IVTUD440	318,55	1180	910	-	-	8,44
	-	-	-	-	-	-	-	-	-
	-	-	-	-	-	-	-	-	-
	-	-	-	-	-	-	-	-	-
	-	-	-	-	-	-	-	-	-
	-	-	-	-	-	-	-	-	-
Kit trecere acoperis 46-50° cu colier antiintemperii	Ød	ØD	Cod	Preț [€/ buc]	A (mm)	B (mm)	C (mm)	D (mm)	Greutate [kg/buc]
	-	250	IVTUD525	206,86	900	710	-	-	5,57
	-	280	IVTUD528	224,86	940	740	-	-	6,19
	-	300	IVTUD530	236,24	1040	810	-	-	6,63
	-	350	IVTUD535	296,47	1110	860	-	-	7,80
	-	400	IVTUD540	331,37	1180	910	-	-	9,02
	-	-	-	-	-	-	-	-	-
	-	-	-	-	-	-	-	-	-
	-	-	-	-	-	-	-	-	-
	-	-	-	-	-	-	-	-	-
	-	-	-	-	-	-	-	-	-
Etansare silicon, p/colier antiintemperie	Ød	ØD	Cod	Preț [€/ buc]	A (mm)	B (mm)	C (mm)	D (mm)	Greutate [kg/buc]
	-	250	IVEMDC25	24,04	-	-	-	-	0,12
	-	280	IVEMDC28	22,08	-	-	-	-	0,14
	-	300	IVEMDC30	27,10	-	-	-	-	0,15
	-	350	IVEMDC35	30,31	-	-	-	-	0,17
	-	400	IVEMDC40	33,61	-	-	-	-	0,19
	-	-	-	-	-	-	-	-	-
	-	-	-	-	-	-	-	-	-
	-	-	-	-	-	-	-	-	-
	-	-	-	-	-	-	-	-	-
	-	-	-	-	-	-	-	-	-
Colier antiintemperie	Ød	ØD	Cod	Preț [€/ buc]	A (mm)	B (mm)	C (mm)	D (mm)	Greutate [kg/buc]
	-	250	IVTWSU25	23,96	-	-	-	-	0,19
	-	280	IVTWSU28	30,16	-	-	-	-	0,20
	-	300	IVTWSU30	33,45	-	-	-	-	0,23
	-	350	IVTWSU35	37,02	-	-	-	-	0,26
	-	400	IVTWSU40	46,27	-	-	-	-	0,29
	-	-	-	-	-	-	-	-	-
	-	-	-	-	-	-	-	-	-
	-	-	-	-	-	-	-	-	-
	-	-	-	-	-	-	-	-	-
	-	-	-	-	-	-	-	-	-

Notă:

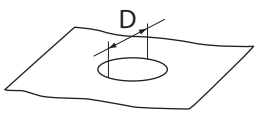
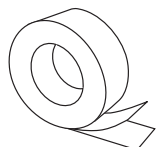
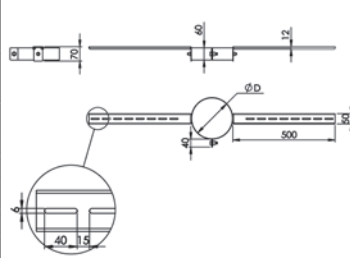
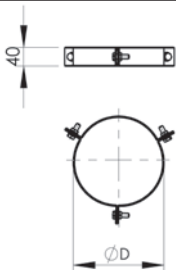
Altele cu termen de livrare de până la 15 zile lucrătoare.

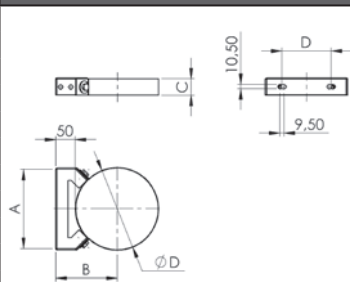
Manșetă pentru penetrare 680x840mm	Ød	ØD	Cod	Preț [€/buc]	A (mm)	B (mm)	C (mm)	D (mm)	Greutate [kg/buc]
		250-350	IVDMAN35	50,78	680	840	-	230	0,35
Banda adeziva Delta Multi Band 2500mm	Ød	ØD	Cod	Preț [€/buc]	A (mm)	B (mm)	C (mm)	D (mm)	Greutate [kg/buc]
			IVDDMB25	39,14	-	-	-	-	0,40
Colier fixare cu suport	Ød	ØD	Cod	Preț [€/buc]	A (mm)	B (mm)	C (mm)	D (mm)	Greutate [kg/buc]
	-	250	IVDDHU25	70,20	-	-	-	-	0,91
	-	280	IVDDHU28	71,37	-	-	-	-	2,93
	-	300	IVDDHU30	72,35	-	-	-	-	1,03
	-	350	IVDDHU35	74,75	-	-	-	-	1,14
	-	400	IVDDHU40	77,57	-	-	-	-	1,25
	-	-	-	-	-	-	-	-	-
	-	-	-	-	-	-	-	-	-
	-	-	-	-	-	-	-	-	-
	-	-	-	-	-	-	-	-	-
	-	-	-	-	-	-	-	-	-
Notă: Nevopsite									
Colier ancorare	Ød	ØD	Cod	Preț [€/buc]	A (mm)	B (mm)	C (mm)	D (mm)	Greutate [kg/buc]
	-	250	IVTSHU25	24,24	-	-	-	-	0,40
	-	280	IVTSHU28	24,71	-	-	-	-	0,43
	-	300	IVTSHU30	25,14	-	-	-	-	0,45
	-	350	IVTSHU35	26,12	-	-	-	-	0,50
	-	400	IVTSHU40	37,25	-	-	-	-	0,55
	-	-	-	-	-	-	-	-	-
	-	-	-	-	-	-	-	-	-
	-	-	-	-	-	-	-	-	-
	-	-	-	-	-	-	-	-	-
	-	-	-	-	-	-	-	-	-
Bara U-profile 1000mm	Ød	ØD	Cod	Preț [€/buc]	A (mm)	B (mm)	C (mm)	D (mm)	Greutate [kg/buc]
			IVDASU01	46,04	-	-	-	-	1,44
Notă: Contine 2 buc.									
Colier fixare (L-50mm)	Ød	ØD	Cod	Preț [€/buc]	A (mm)	B (mm)	C (mm)	D (mm)	Greutate [kg/buc]
	-	250	IVTWHF25	45,10	233	175	40	151	0,60
	-	280	IVTWHF28	46,27	261	190	40	175	0,70
	-	300	IVTWHF30	46,98	269	200	40	187	0,70
	-	350	IVTWHF35	48,86	304	225	50	222	1,00
	-	400	IVTWHF40	62,86	339	250	50	257	1,00
	-	-	-	-	-	-	-	-	-
	-	-	-	-	-	-	-	-	-
	-	-	-	-	-	-	-	-	-
	-	-	-	-	-	-	-	-	-
	-	-	-	-	-	-	-	-	-

Notă:

Altele cu termen de livrare de până la 15 zile lucrătoare.

SISTEM MULTISTRAT CONCENTRIC DIN INOX
DN 150 – 250 mm

TW25

Inox / izolație / inox / inox vopsit

Colier fixare cu suport (L-100mm)	Ød	ØD	Cod	Preț [€/ buc]	A (mm)	B (mm)	C (mm)	D (mm)	Greutate [kg/buc]
	-	250	IVTWHU25	57,92	233	225	40	151	0,70
	-	280	IVTWHU28	70,94	261	240	40	175	0,80
	-	300	IVTWHU30	79,69	269	250	40	187	0,80
	-	-	-	-	-	-	-	-	-
	-	-	-	-	-	-	-	-	-
	-	-	-	-	-	-	-	-	-
	-	-	-	-	-	-	-	-	-
	-	-	-	-	-	-	-	-	-
	-	-	-	-	-	-	-	-	-
	-	-	-	-	-	-	-	-	-

Alungirea suportului perete (L 50-250mm)	Ød	ØD	Cod	Preț [€/ buc]	A (mm)	B (mm)	C (mm)	D (mm)	Greutate [kg/buc]	
	-	250	IVTVH025	36,78	250	-	-	-	0,75	
	-	280								
	-	300								
	-	-	-	-	-	-	-	-	-	
	-	-	-	-	-	-	-	-	-	
	-	-	-	-	-	-	-	-	-	
	-	-	-	-	-	-	-	-	-	
	-	-	-	-	-	-	-	-	-	
	-	350	IVTVH027	97,73	270	-	-	-	1,00	
	-	400								
	-	-								
	-	-	-	-	-	-	-	-	-	
	-	-	-	-	-	-	-	-	-	
	-	-	-	-	-	-	-	-	-	
	-	-	-	-	-	-	-	-	-	
	-	-	-	-	-	-	-	-	-	
	-	250	IVTVH045	125,25	450	-	-	-	-	2,41
	-	280								
	-	300								
	-	-	-	-	-	-	-	-	-	
-	-	-	-	-	-	-	-	-		
-	-	-	-	-	-	-	-	-		
-	-	-	-	-	-	-	-	-		
-	-	-	-	-	-	-	-	-		
-	250	IVTVH075	245,49	750	-	-	-	-	6,23	
-	280									
-	300									
-	-	-	-	-	-	-	-	-		
-	-	-	-	-	-	-	-	-		

Console de descărcare (Distanță 50-130 mm)	Ød	ØD	Cod	Preț [€/ buc]	H (mm)	B (mm)	C (mm)	D (mm)	Greutate [kg/buc]
	-	250	IVTWK025	55,53	350	-	-	-	2,84
	-	280	IVTWK028	70,47	380	-	-	-	3,30
	-	300	IVTWK030	81,84	400	-	-	-	3,50
	-	350	IVTWK035	94,90	450	-	-	-	5,62
	-	-	-	-	-	-	-	-	-
	-	-	-	-	-	-	-	-	-
	-	-	-	-	-	-	-	-	-
	-	-	-	-	-	-	-	-	-
	-	-	-	-	-	-	-	-	-
	-	-	-	-	-	-	-	-	-



Notă: Poate fi instalat deasupra sau dedesubt părții verticale coșului. Conține 2 buc.

Consola din profil	Ød	ØD	Cod	Preț [€/ buc]	H (mm)	A (mm)	B (mm)	C (mm)	Greutate [kg/buc]
	-	250	IVTWP072	222,98	330	-	720	-	5,38
	-	280							
	-	300							
	-	350							
	-	250	IVTWP100	263,29	380	-	1000	-	7,06
	-	280							
	-	300							
	-	350							

Notă: Conține 2 buc.

Notă:

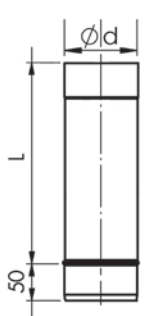
Altele cu termen de livrare de până la 15 zile lucrătoare.

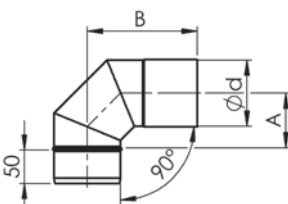
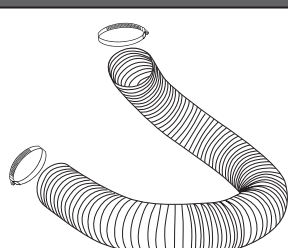
Conducta de aer rigidă	Ød	ØD	Cod	Preț [€/buc]	Ød1	Ød2	ØD2	L (mm)	Greutate [kg/buc]	
	80	-	IVTRL008	11,65	-	-	-	200	0,25	
	100	-	IVTRL010	13,06	-	-	-	200	0,32	
	120	-	IVTRL012	13,76	-	-	-	200	0,38	
	-	-	-	-	-	-	-	-	-	
	-	-	-	-	-	-	-	-	-	
	-	-	-	-	-	-	-	-	-	
	-	-	-	-	-	-	-	-	-	
	-	-	-	-	-	-	-	-	-	
	80	-	IVTRL508	18,27	-	-	-	450	0,51	
	100	-	IVTRL510	21,14	-	-	-	450	0,63	
	120	-	IVTRL512	22,55	-	-	-	450	0,76	
	-	-	-	-	-	-	-	-	-	
	-	-	-	-	-	-	-	-	-	
	-	-	-	-	-	-	-	-	-	
Conducta de aer telescopic	Ød	ØD	Cod	Preț [€/buc]	Ød1	Ød2	ØD2	L (mm)	Greutate [kg/buc]	
	80	-	IVTRT508	30,35	-	-	-	445-680	0,74	
	100	-	IVTRT510	35,10	-	-	-	445-680	0,94	
	120	-	IVTRT512	38,43	-	-	-	445-680	1,11	
	-	-	-	-	-	-	-	-	-	
	-	-	-	-	-	-	-	-	-	
	-	-	-	-	-	-	-	-	-	
	-	-	-	-	-	-	-	-	-	
	80	-	IVTRT108	47,69	-	-	-	680-1150	1,22	
	100	-	IVTRT110	56,24	-	-	-	680-1150	1,52	
	120	-	IVTRT112	64,55	-	-	-	680-1150	1,82	
	-	-	-	-	-	-	-	-	-	
	-	-	-	-	-	-	-	-	-	
	-	-	-	-	-	-	-	-	-	
	-	-	-	-	-	-	-	-	-	
	-	-	-	-	-	-	-	-	-	
	Cotul conductei de aer 90°	Ød	ØD	Cod	Preț [€/buc]	Ød1	Ød2	A (mm)	B (mm)	Greutate [kg/buc]
		80	-	IVTBL908	27,29	-	-	80	154	0,28
		100	-	IVTBL910	32,51	-	-	90	164	0,38
120		-	IVTBL912	37,25	-	-	100	174	0,48	
-		-	-	-	-	-	-	-	-	
-		-	-	-	-	-	-	-	-	
-		-	-	-	-	-	-	-	-	
-		-	-	-	-	-	-	-	-	
-		-	-	-	-	-	-	-	-	
-		-	-	-	-	-	-	-	-	
-		-	-	-	-	-	-	-	-	
Conducta flexibilă de aer AL cu coliere de fixare 1000mm	Ød	ØD	Cod	Preț [€/buc]	Ød1	Ød2	ØD2	A (mm)	Greutate [kg/buc]	
	80	-	IVTRF108	4,27	-	-	-	-	0,66	
	100	-	IVTRF110	4,75	-	-	-	-	0,82	
	120	-	IVTRF112	8,31	-	-	-	-	0,98	
	-	-	-	-	-	-	-	-	-	
	-	-	-	-	-	-	-	-	-	
	-	-	-	-	-	-	-	-	-	
	-	-	-	-	-	-	-	-	-	
	-	-	-	-	-	-	-	-	-	
	-	-	-	-	-	-	-	-	-	
	-	-	-	-	-	-	-	-	-	

Notă:

Altele cu termen de livrare de până la 15 zile lucrătoare.

NOTE:

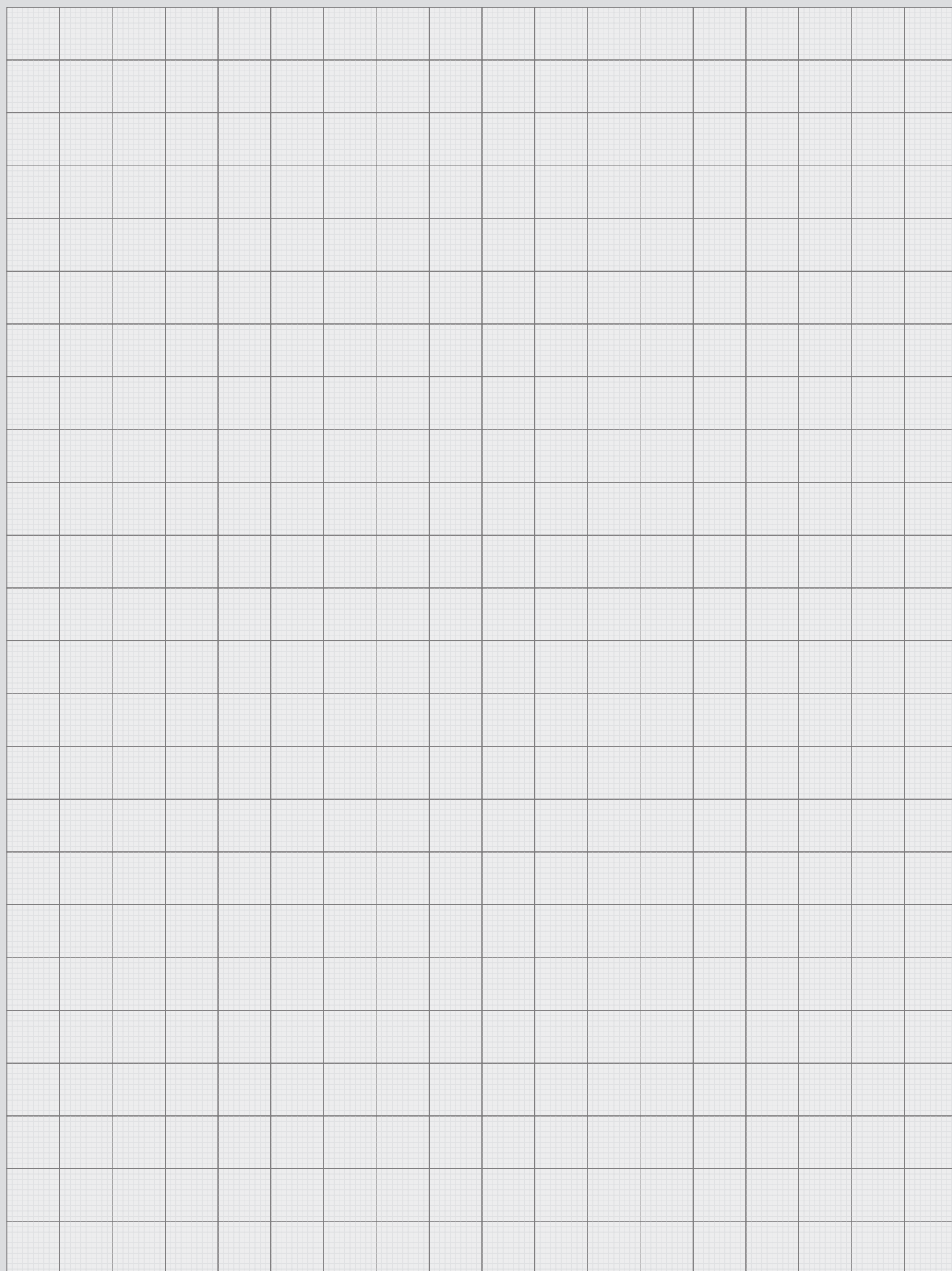



DK

Sistem inox pentru evacuare gazelor arse, rezistent la acide, pentru operare cu suprapresiune.

Grosime perete:

0,5 mm DN ≤ 200 mm

0,6 mm DN ≥ 250 mm

Grosime manta:

0,5 mm DN ≤ 300 mm

0,6 mm DN ≥ 350 mm

Caracteristici sistem:

- pentru combustibil lichid și gazos
- rezistent la acide
- pentru operare cu suprapresiune
- pentru consumatoarele independente de aerul din încăpere
- inclusiv garnitura
- montaj rapid, simplu și sigur

Sistemul inox concentric pentru evacuarea gazelor arse, **ALMEVA Double DK** este adecvat pentru evacuarea gazelor arse de la consumatoarele pe combustibil lichid și gazos, independente de aerul din încăpere care lucrează în regim de suprapresiune și este destinat operării umede. Este fabricat din inox de clasa 1.4404-316L.

Notă:

Articolele evidențiate în tabele sunt în stoc.

Date tehnice **ALMEVA Double DK:**

Clasa de oțel inoxidabil: 1.4404 / 316L

Clasificare în conformitate cu EN 14989 - 2:

DK	EN 14989-2 T200 P1 W Vm L50 (050, 060) O00
----	--------------------------------------------

SISTEM INOX CONCENTRIC
DN 80/125 – 400/600 mm

Colector condens	Ød	ØD	Cod	Preț [€ / buc]	A [mm]	B [mm]	C [mm]	D [mm]	Greutate [kg/buc]
	80	125	IVKMAS080125	43,88	65	-	-	-	0,25
	100	150	IVKMAS100150	46,98	65	-	-	-	0,32
	130	200	IVKMAS130200	53,61	65	-	-	-	0,46
	150	230	IVKMAS150230	59,10	65	-	-	-	0,56
	180	250	IVKMAS180250	62,86	65	-	-	-	0,64
	200	300	IVKMAS200300	70,20	65	-	-	-	0,82
	250	400	IVKMAS250400	95,84	65	-	-	-	1,48
	300	450	IVKMAS300450	112,67	65	-	-	-	1,80
	350	550	IVKMAS350550	134,24	65	-	-	-	2,44
	400	600	IVKMAS400600	148,24	65	-	-	-	2,83
Suport de baza cu colector condens	Ød	ØD	Cod	Preț [€ / buc]	A [mm]	B [mm]	C [mm]	D [mm]	Greutate [kg/buc]
	80	125	IVKFAS080125	194,04	-	230	-	-	6,00
	100	150	IVKFAS100150	207,53	-	250	-	-	6,90
	130	200	IVKFAS130200	237,18	-	300	-	-	8,10
	150	230	IVKFAS150230	256,16	-	330	-	-	9,10
	180	250	IVKFAS180250	271,10	-	350	-	-	9,70
	200	300	IVKFAS200300	303,14	-	400	-	-	11,30
	250	400	IVKFAS250400	485,25	-	500	-	-	19,50
	300	450	IVKFAS300450	619,76	-	550	-	-	21,90
	350	550	IVKFAS350550	733,10	-	650	-	-	33,30
	400	600	IVKFAS400600	800,00	-	700	-	-	36,60
Suport intermediar	Ød	ØD	Cod	Preț [€ / buc]	A [mm]	B [mm]	C [mm]	D [mm]	Greutate [kg/buc]
	80	125	IVKZSU080125	93,02	230	-	-	-	1,75
	100	150	IVKZSU100150	103,41	250	-	-	-	1,90
	130	200	IVKZSU130200	125,49	300	-	-	-	2,25
	150	230	IVKZSU150230	141,14	330	-	-	-	2,66
	180	250	IVKZSU180250	154,39	350	-	-	-	2,81
	200	300	IVKZSU200300	181,25	400	-	-	-	2,73
	250	400	IVKZSU250400	328,04	500	-	-	-	6,49
	300	450	IVKZSU300450	424,78	550	-	-	-	10,61
	350	550	IVKZSU350550	534,35	650	-	-	-	14,34
	400	600	IVKZSU400600	603,84	700	-	-	-	16,42
Revizie cu dop	Ød	ØD	Cod	Preț [€ / buc]	L [mm]	B [mm]	C [mm]	D [mm]	Greutate [kg/buc]
	80	125	IVKRTN080125	88,94	315	-	-	-	1,75
	100	150	IVKRTN100150	100,59	340	-	-	-	2,25
	130	200	IVKRTN130200	127,14	390	-	-	-	3,29
	150	230	IVKRTN150230	145,65	420	-	-	-	4,03
	180	250	IVKRTN180250	166,27	440	-	-	-	4,72
	200	300	IVKRTN200300	200,43	490	-	-	-	6,02
	250	400	IVKRTN250400	333,73	590	-	-	-	10,08
	300	450	IVKRTN300450	395,41	640	-	-	-	12,49
	350	550	IVKRTN350550	493,57	740	-	-	-	17,06
	400	600	IVKRTN400600	569,02	790	-	-	-	20,11
Teu 85°	Ød	ØD	Cod	Preț [€ / buc]	L [mm]	Z [mm]	X [mm]	D [mm]	Greutate [kg/buc]
	80	125	IVKTE8080125	75,92	345	213	183	-	1,69
	100	150	IVKTE8100150	85,18	370	225	195	-	2,16
	130	200	IVKTE8130200	108,16	420	250	220	-	3,13
	150	230	IVKTE8150230	124,04	450	265	235	-	3,81
	180	250	IVKTE8180250	142,55	470	275	245	-	4,45
	200	300	IVKTE8200300	171,96	520	300	270	-	5,64
	250	400	IVKTE8250400	283,65	620	350	320	-	9,20
	300	450	IVKTE8300450	336,82	670	375	345	-	11,39
	350	550	IVKTE8350550	417,92	720	400	370	-	15,45
	400	600	IVKTE8400600	483,65	820	450	420	-	18,21

Notă:

Articolele evidențiate sunt disponibile la depozitul central ALMEVA EAST EUROPE a.s., Republica Cehă.

Tubulatura 450mm cu 85° racord 60/100	Ød	ØD	Cod	Preț [€/buc]	L [mm]	Z [mm]	X [mm]	D [mm]	Greutate [kg/buc]
	80	125	IVKTR6080125	76,63	450	167	294	-	1,59
	100	150	IVKTR6100150	85,18	450	175	300	-	1,89
	130	200	IVKTR6130200	97,49	450	200	300	-	2,43
	150	230	IVKTR6150230	106,04	450	215	300	-	2,77
	180	250	IVKTR6180250	114,08	450	225	300	-	3,09
	200	300	IVKTR6200300	125,25	450	225	300	-	3,20
	250	400	IVKTR6250400	155,14	450	275	300	-	4,57
	300	450	IVKTR6300450	170,55	450	300	300	-	5,82
	350	550	IVKTR6350550	194,27	450	375	300	-	7,48
	400	600	IVKTR6400600	209,22	450	400	300	-	8,26
Tubulatura 450mm cu 85° racord 80/125	Ød	ØD	Cod	Preț [€/buc]	L [mm]	Z [mm]	X [mm]	D [mm]	Greutate [kg/buc]
	-	-	-	-	-	-	-	-	-
	100	150	IVKTR8100150	85,18	450	175	287	-	1,95
	130	200	IVKTR8130200	98,12	450	200	287	-	2,50
	150	230	IVKTR8150230	107,45	450	215	287	-	2,84
	180	250	IVKTR8180250	116,43	450	225	287	-	3,16
	200	300	IVKTR8200300	125,25	450	225	287	-	3,27
	250	400	IVKTR8250400	155,14	450	275	287	-	4,65
	300	450	IVKTR8300450	170,55	450	300	287	-	5,91
	350	550	IVKTR8350550	194,27	450	375	287	-	7,58
	400	600	IVKTR8400600	209,22	450	400	287	-	8,37
Tubulatura 450mm cu 85° racord 100/150	Ød	ØD	Cod	Preț [€/buc]	L [mm]	Z [mm]	X [mm]	D [mm]	Greutate [kg/buc]
	-	-	-	-	-	-	-	-	-
	-	-	-	-	-	-	-	-	-
	130	200	IVKTR1130200	101,80	450	200	275	-	2,57
	150	230	IVKTR1150230	110,51	450	215	275	-	2,91
	180	250	IVKTR1180250	119,57	450	225	275	-	3,22
	200	300	IVKTR1200300	129,49	450	225	275	-	3,33
	250	400	IVKTR1250400	158,71	450	275	275	-	4,73
	300	450	IVKTR1300450	174,12	450	300	275	-	5,99
	350	550	IVKTR1350550	197,37	450	375	275	-	7,69
	400	600	IVKTR1400600	212,78	450	400	275	-	8,47
Tubulatura 950 mm	Ød	ØD	Cod	Preț [€/buc]	A [mm]	B [mm]	C [mm]	D [mm]	Greutate [kg/buc]
	80	125	IVKRM1080125	62,16	-	-	-	-	2,58
	100	150	IVKRM1100150	70,71	-	-	-	-	3,14
	130	200	IVKRM1130200	86,12	-	-	-	-	4,15
	150	230	IVKRM1150230	96,78	-	-	-	-	4,78
	180	250	IVKRM1180250	108,16	-	-	-	-	5,40
	200	300	IVKRM1200300	123,14	-	-	-	-	6,28
	250	400	IVKRM1250400	186,00	-	-	-	-	8,80
	300	450	IVKRM1300450	212,08	-	-	-	-	10,18
	350	550	IVKRM1350550	245,49	-	-	-	-	12,19
	400	600	IVKRM1400600	274,67	-	-	-	-	13,57
Tubulatura 450 mm	Ød	ØD	Cod	Preț [€/buc]	A [mm]	B [mm]	C [mm]	D [mm]	Greutate [kg/buc]
	80	125	IVKRM5080125	42,51	-	-	-	-	1,29
	100	150	IVKRM5100150	45,80	-	-	-	-	1,57
	130	200	IVKRM5130200	53,37	-	-	-	-	2,07
	150	230	IVKRM5150230	59,10	-	-	-	-	2,39
	180	250	IVKRM5180250	65,45	-	-	-	-	2,70
	200	300	IVKRM5200300	73,76	-	-	-	-	3,14
	250	400	IVKRM5250400	110,08	-	-	-	-	4,40
	300	450	IVKRM5300450	124,31	-	-	-	-	5,09
	350	550	IVKRM5350550	151,61	-	-	-	-	6,09
	400	600	IVKRM5400600	170,08	-	-	-	-	6,79

Notă:

Articolele evidențiate sunt disponibile la depozitul central ALMEVA EAST EUROPE a.s., Republica Cehă.

SISTEM INOX CONCENTRIC
DN 80/125 – 400/600 mm

DK
Inox / inox

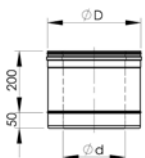
Tubulatura 200 mm	Ød	ØD	Cod	Preț [€/ buc]	A [mm]	B [mm]	C [mm]	D [mm]	Greutate [kg/buc]
	80	125	IVKRM0080125	32,27	-	-	-	-	0,64
	100	150	IVKRM0100150	33,22	-	-	-	-	0,79
	130	200	IVKRM0130200	36,55	-	-	-	-	1,04
	150	230	IVKRM0150230	39,84	-	-	-	-	1,19
	180	250	IVKRM0180250	43,69	-	-	-	-	1,35
	200	300	IVKRM0200300	48,63	-	-	-	-	1,57
	250	400	IVKRM0250400	71,65	-	-	-	-	2,20
	300	450	IVKRM0300450	79,69	-	-	-	-	2,54
	350	550	IVKRM0350550	98,24	-	-	-	-	3,05
	400	600	IVKRM0400600	110,51	-	-	-	-	3,39

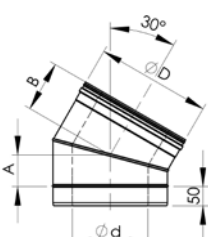
Cot 30°	Ød	ØD	Cod	Preț [€/ buc]	A [mm]	B [mm]	C [mm]	D [mm]	Greutate [kg/buc]
	80	125	IVKSB3080125	38,94	56	106	-	-	0,76
	100	150	IVKSB3100150	42,71	60	110	-	-	0,96
	130	200	IVKSB3130200	46,75	67	117	-	-	1,36
	150	230	IVKSB3150230	53,37	71	121	-	-	1,64
	180	250	IVKSB3180250	61,92	74	124	-	-	1,91
	200	300	IVKSB3200300	75,92	80	130	-	-	2,38
	250	400	IVKSB3250400	125,25	94	144	-	-	3,79
	300	450	IVKSB3300450	145,88	100	150	-	-	4,65
	350	550	IVKSB3350550	176,24	115	165	-	-	6,22
	400	600	IVKSB3400600	203,49	120	170	-	-	7,28

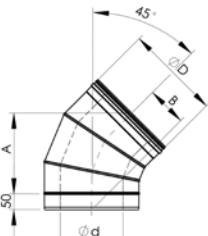
Cot 45°	Ød	ØD	Cod	Preț [€/ buc]	A [mm]	B [mm]	C [mm]	D [mm]	Greutate [kg/buc]
	80	125	IVKSB4080125	44,86	175	93	-	-	0,84
	100	150	IVKSB4100150	48,43	189	99	-	-	1,06
	130	200	IVKSB4130200	54,08	220	112	-	-	1,49
	150	230	IVKSB4150230	61,69	231	116	-	-	1,89
	180	250	IVKSB4180250	71,37	238	119	-	-	2,19
	200	300	IVKSB4200300	86,82	256	127	-	-	2,71
	250	400	IVKSB4250400	144,20	291	141	-	-	4,25
	300	450	IVKSB4300450	168,20	309	149	-	-	5,17
	350	550	IVKSB4350550	202,82	344	163	-	-	6,84
	400	600	IVKSB4400600	233,14	362	171	-	-	7,97

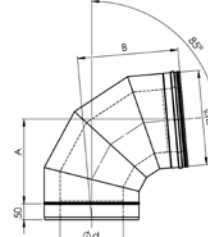
Cot 85°	Ød	ØD	Cod	Preț [€/ buc]	A [mm]	B [mm]	C [mm]	D [mm]	Greutate [kg/buc]
	80	125	IVKSB8080125	52,90	143	193	-	-	1,03
	100	150	IVKSB8100150	59,29	173	204	-	-	1,31
	130	200	IVKSB8130200	65,73	219	246	-	-	1,88
	150	230	IVKSB8150230	75,92	234	260	-	-	2,47
	180	250	IVKSB8180250	87,76	244	269	-	-	2,88
	200	300	IVKSB8200300	107,22	269	292	-	-	3,60
	250	400	IVKSB8250400	183,14	319	337	-	-	4,75
	300	450	IVKSB8300450	216,08	344	360	-	-	7,06
	350	550	IVKSB8350550	266,82	394	406	-	-	9,46
	400	600	IVKSB8400600	308,12	418	428	-	-	11,08

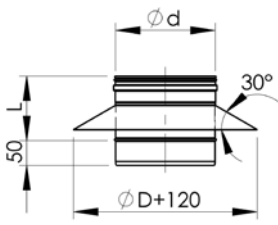
Terminatie cos cu guler	Ød	ØD	Cod	Preț [€/ buc]	L [mm]	B [mm]	C [mm]	D [mm]	Greutate [kg/buc]
	80	125	IVKKPU080125	33,22	150	-	-	-	0,53
	100	150	IVKKPU100150	40,55	160	-	-	-	0,65
	130	200	IVKKPU130200	44,12	160	-	-	-	0,91
	150	230	IVKKPU150230	49,33	160	-	-	-	1,05
	180	250	IVKKPU180250	55,96	160	-	-	-	1,22
	200	300	IVKKPU200300	64,55	170	-	-	-	1,43
	250	400	IVKKPU250400	95,37	180	-	-	-	2,57
	300	450	IVKKPU300450	112,47	180	-	-	-	3,08
	350	550	IVKKPU350550	140,43	220	-	-	-	4,02
	400	600	IVKKPU400600	162,98	220	-	-	-	4,61

Notă:

Suporturile, coliere fixe, treceri acoperiș și alte elemente sunt incluse în sistemul **DW 25** și sunt compatibile.

Notă:

Articolele evidențiate sunt disponibile la depozitul central ALMEVA EAST EUROPE a.s., Republica Cehă.



INOX FLEX FB

Sistemul coș de fum flexibil din inox, având grosimea peretelui de 0,4 mm, pentru coșurile de fum cu devieri.

Grosime perete:

0,4 mm - tub flexibil

0,6 mm - accesorii

Caracteristici sistem:

- pentru combustibil solid
- pentru coșuri de fum cu devieri
- operare cu tiraj natural
- compatibil cu sistemul EW
- montaj rapid, simplu și sigur

Sistemul coș de fum flexibil din inox **ALMEVA INOX FLEX FB** este adecvat pentru evacuarea gazelor arse de la toate tipurile de consumatoare pe combustibil solid care lucrează în regim de subpresiune (cu tiraj natural) și este destinat operării uscate. Este fabricat din oțel inoxidabil de clasa 1.4404-316L.

Notă:

Pentru comanda tubului flexibil lungimea minimă este de 3 m.

Date tehnice ALMEVA INOX FLEX FB:

Clasa de oțel inoxidabil: 1.4404 / 316L

Clasificare în conformitate cu EN 1856 - 2:

INOX FLEX FB EN 1856-2 T450 N1 D3 Vm L50040 G50

interior Ø (mm)	120	130	140	150	160	170	180	190	200
exterior Ø (mm)	128	138	148	158	168	178	188	198	208

Ød	Cod	Preț [€/m]	Lungimea minimă a comenzii [mm]	Lungimea maximă a comenzii [mm]	Greutate [kg/buc]
120	IFRF12	51,33	3 000	20 000	1,85
130	IFRF13	53,06	3 000	20 000	2,00
140	IFRF14	54,35	3 000	20 000	2,29
150	IFRF15	57,29	3 000	20 000	2,46
160	IFRF16	60,51	3 000	20 000	2,53
170	IFRF17	65,49	3 000	20 000	2,62
180	IFRF18	68,08	3 000	20 000	2,80
190	IFRF19	73,69	3 000	20 000	3,00
200	IFRF20	77,92	3 000	20 000	3,25

Ød	Cod	Preț [€/buc]	A [mm]	B [mm]	C [mm]	D [mm]	Greutate [kg/buc]
120	IFAE12	10,16	140	-	-	-	0,40
130	IFAE13	11,18	140	-	-	-	0,46
140	IFAE14	11,73	140	-	-	-	0,48
150	IFAE15	11,92	140	-	-	-	0,52
160	IFAE16	12,90	140	-	-	-	0,54
170	IFAE17	13,45	140	-	-	-	0,58
180	IFAE18	13,92	140	-	-	-	0,62
190	IFAE19	14,47	140	-	-	-	0,65
200	IFAE20	15,06	140	-	-	-	0,69

Ød	Cod	Preț [€/buc]	A [mm]	B [mm]	C [mm]	D [mm]	Greutate [kg/buc]
120	IGSI12	13,06	360	30	-	-	0,36
130	IGSI13	14,16	370	30	-	-	0,45
140	IGSI14	15,06	380	30	-	-	0,49
150	IGSI15	16,08	390	30	-	-	0,53
160	IGSI16	16,86	400	30	-	-	0,56
170	IGSI17	17,33	410	30	-	-	0,58
180	IGSI18	17,76	420	30	-	-	0,60
190	IGSI19	18,35	440	30	-	-	0,62
200	IGSI20	18,90	440	30	-	-	0,64



INOX FLEX G

Sistem coș de fum flexibil din inox, având grosimea peretelui de 0,1 mm, pentru coșurile de fum cu devieri

Grosime perete:

0,1 mm - tub flexibil

0,6 mm - accesorii

Caracteristici sistem:

- pentru combustibil lichid și gazos
- rezistent la acide
- pentru coșuri de fum cu devieri
- adecvat pentru regim de operare cu subpresiune și suprapresiune
- inclusiv garnitura
- montaj rapid, simplu și sigur

Sistem coș de fum flexibil din inox **ALMEVA INOX FLEX G** este adecvat pentru evacuarea gazelor arse de la toate tipurile de consumatoare combustibil lichid și gazos, care lucrează în regim de subpresiune și suprapresiune (mai ales consumatoarele atmosferice de tip „TURBO”). Sistemul este destinat atât operării uscate, cât și umede și este fabricat din oțel inoxidabil de clasa 1.4404.

Notă:

Articolele evidențiate în tabele sunt în stoc în lungimi de 10, 15, 20, 25, 30m.

Date tehnice pentru **ALMEVA INOX FLEX G**:

Clasa de oțel inoxidabil: 1.4404 / 316L

Clasificare în conformitate cu EN 1856 - 2:

INOX FLEX G	EN 1856-2 T600 N1 W V2 L50010 G50													
INOX FLEX G	EN 1856-2 T200 N1 W V2 L50010 O50													
INOX FLEX G	EN 1856-2 T200 P1 W V2 L50010 O50													
interior Ø (mm)	80	100	110	120	125	130	140	150	160	180	200	220	250	300
exterior Ø (mm)	87	107	117	127	132	137	147	157	167	187	207	227	257	307

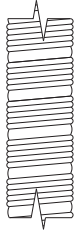
Tub flexibil G 1,0 m	Ød	Cod	Preț [€/m]	Lungimea minimă a comenzii [mm]	Lungimea maximă a comenzii [mm]	Greutate [kg/buc]
	80	IGRF80	14,78	3 000	30 000	0,48
	100	IGRF10	18,27	3 000	30 000	0,50
	110	IGRF11	20,27	3 000	30 000	0,52
	120	IGRF12	22,12	3 000	30 000	0,58
	125	IGRF1V	22,86	3 000	30 000	0,62
	130	IGRF13	23,92	3 000	30 000	0,70
	140	IGRF14	25,76	3 000	30 000	0,78
	150	IGRF15	27,69	3 000	30 000	0,82
	160	IGRF16	29,37	3 000	30 000	0,87
	180	IGRF18	33,18	3 000	25 000	0,95
	200	IGRF20	36,94	3 000	20 000	1,10
	220	IGRF22	45,33	3 000	15 000	1,25
	250	IGRF25	46,20	3 000	15 000	1,45
	300	IGRF30	55,33	3 000	10 000	1,70

Tub flexibil G - pachet	Ød	Cod	Preț [€/buc]	Lungimea pachetului [mm]				Greutate [kg/buc]
	80	IGRF81	147,49	10 000	-	-	-	4,8
	80	IGRF85	221,22	15 000	-	-	-	7,2
	80	IGRF82	294,94	20 000	-	-	-	9,6
	80	IGRF8V	368,67	25 000	-	-	-	12,0
	80	IGRF83	424,39	30 000	-	-	-	14,0

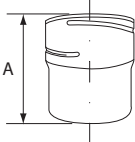
Adaptor starr / flex	Ød	Cod	Preț [€/buc]	A [mm]	B [mm]	C [mm]	D [mm]	Greutate [kg/buc]
	80	IGAE80	15,25	145	-	-	-	0,17
	100	IGAE10	15,73	145	-	-	-	0,22
	110	IGAE11	17,25	145	-	-	-	0,27
	120	IGAE12	18,59	145	-	-	-	0,35
	125	IGAE1V	19,80	145	-	-	-	0,39
	130	IGAE13	21,02	145	-	-	-	0,27
	140	IGAE14	22,39	145	-	-	-	0,46
	150	IGAE15	25,96	145	-	-	-	0,53
	160	IGAE16	26,75	145	-	-	-	0,60
	180	IGAE18	28,63	145	-	-	-	0,68
	200	IGAE20	31,18	145	-	-	-	0,75
	220	IGAE22	33,96	145	-	-	-	0,84
	250	IGAE25	38,86	145	-	-	-	0,93
300	IGAE30	43,61	145	-	-	-	1,02	

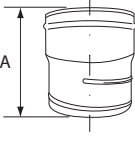
Adaptor flex / starr cu garnitura	Ød	Cod	Preț [€/buc]	A [mm]	B [mm]	C [mm]	D [mm]	Greutate [kg/buc]
	80	IGAD80	21,22	145	-	-	-	0,17
	100	IGAD10	22,67	145	-	-	-	0,23
	110	IGAD11	24,59	145	-	-	-	0,30
	120	IGAD12	25,92	145	-	-	-	0,38
	125	IGAD1V	27,33	145	-	-	-	0,46
	130	IGAD13	28,27	145	-	-	-	0,54
	140	IGAD14	30,98	145	-	-	-	0,60
	150	IGAD15	32,47	145	-	-	-	0,67
	160	IGAD16	34,63	145	-	-	-	0,75
	180	IGAD18	36,86	145	-	-	-	0,83
	200	IGAD20	39,06	145	-	-	-	0,90
	220	IGAD22	41,41	145	-	-	-	0,97
	250	IGAD25	47,06	145	-	-	-	0,99
	300	IGAD30	54,63	145	-	-	-	1,08

Notă:

Articolele evidențiate sunt disponibile la depozitul central ALMEVA EAST EUROPE a.s., Republica Cehă.

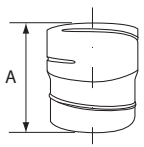
Mufa imbinare flex/flex	Ød	Cod	Preț [€/buc]	A [mm]	B [mm]	C [mm]	D [mm]	Greutate [kg/buc]
	80	IGKU80	20,31	145	-	-	-	0,17
	100	IGKU10	22,67	145	-	-	-	0,21
	110	IGKU11	24,59	145	-	-	-	0,27
	120	IGKU12	25,92	145	-	-	-	0,35
	125	IGKU1V	27,33	145	-	-	-	0,39
	130	IGKU13	28,27	145	-	-	-	0,44
	140	IGKU14	30,08	145	-	-	-	0,54
	150	IGKU15	31,84	145	-	-	-	0,61
	160	IGKU16	32,75	145	-	-	-	0,67
	180	IGKU18	34,82	145	-	-	-	0,73
	200	IGKU20	36,82	145	-	-	-	0,85
	220	IGKU22	38,27	145	-	-	-	0,92
	250	IGKU25	41,37	145	-	-	-	0,98
	300	IGKU30	44,67	145	-	-	-	1,15

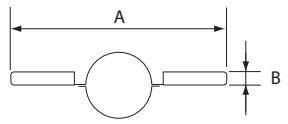
Colier de fixare	Ød	Cod	Preț [€/buc]	A [mm]	B [mm]	C [mm]	D [mm]	Greutate [kg/buc]
	80	IGSI80	11,10	320	30	-	-	0,21
	100	IGSI10	12,08	340	30	-	-	0,25
	110	IGSI11	12,39	350	30	-	-	0,30
	120	IGSI12	13,06	360	30	-	-	0,36
	125	IGSI1V	13,65	365	30	-	-	0,42
	130	IGSI13	14,16	370	30	-	-	0,45
	140	IGSI14	15,06	380	30	-	-	0,49
	150	IGSI15	16,08	390	30	-	-	0,53
	160	IGSI16	16,86	400	30	-	-	0,56
	170	IGSI17	17,33	410	30	-	-	0,58
	180	IGSI18	17,76	420	30	-	-	0,60
	190	IGSI19	18,35	440	30	-	-	0,62
	200	IGSI20	18,90	440	30	-	-	0,64
	220	IGSI22	24,20	460	30	-	-	0,68
	250	IGSI25	28,04	490	30	-	-	0,72
	300	IGSI30	31,65	540	30	-	-	0,77

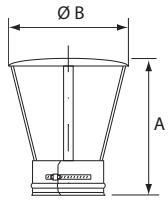
Element antipluvial	Ød	Cod	Preț [€/buc]	A [mm]	B [mm]	C [mm]	D [mm]	Greutate [kg/buc]
	80	IGMK80	18,67	160	110	-	-	0,17
	100	IGMK10	20,63	200	140	-	-	0,25
	110	IGMK11	22,12	220	150	-	-	0,27
	120	IGMK12	22,71	240	160	-	-	0,40
	125	IGMK1V	23,14	250	165	-	-	0,45
	130	IGMK13	24,94	260	170	-	-	0,35
	140	IGMK14	27,18	280	180	-	-	0,50
	150	IGMK15	28,47	300	190	-	-	0,58
	160	IGMK16	31,69	320	200	-	-	0,67
	180	IGMK18	34,51	360	220	-	-	0,65
	200	IGMK20	38,39	400	240	-	-	0,80
	220	IGMK22	45,57	440	260	-	-	0,98
	250	IGMK25	56,35	470	290	-	-	1,05
	300	IGMK30	71,37	530	340	-	-	1,30

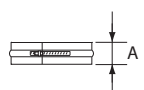
Colier de imbinare	Ød	Cod	Preț [€/buc]	A [mm]	B [mm]	C [mm]	D [mm]	Greutate [kg/buc]
	80	IGKL80	5,57	25	-	-	-	0,05
	100	IGKL10	5,76	25	-	-	-	0,06
	110	IGKL11	5,80	25	-	-	-	0,07
	120	IGKL12	5,92	25	-	-	-	0,08
	125	IGKL1V	6,39	25	-	-	-	0,09
	130	IGKL13	6,90	25	-	-	-	0,10
	140	IGKL14	7,33	25	-	-	-	0,10
	150	IGKL15	7,65	25	-	-	-	0,11
	160	IGKL16	7,80	25	-	-	-	0,12
	180	IGKL18	8,16	25	-	-	-	0,13
	200	IGKL20	8,31	25	-	-	-	0,14
	220	IGKL22	8,51	25	-	-	-	0,15
	250	IGKL25	8,59	25	-	-	-	0,17
	300	IGKL30	9,92	25	-	-	-	0,20

Notă:

Articolele evidențiate sunt disponibile la depozitul central ALMEVA EAST EUROPE a.s., Republica Cehă.

SISTEM INOX MONOSTRAT FLEXIBIL
DN 80 – 300 mm

INOX FLEX G

Inox

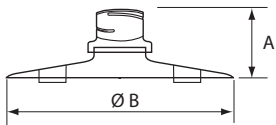
Placa de acoperire cu adaptor	Ød	Cod	Preț [€/buc]	A [mm]	B [mm]	C [mm]	D [mm]	Greutate [kg/buc]
	80	IGSA80	24,59	120	250	-	-	0,37
	100	IGSA10	26,75	120	270	-	-	0,52
	110	IGSA11	28,75	120	280	-	-	0,67
	120	IGSA12	30,43	120	290	-	-	0,82
	125	IGSA1V	31,61	120	295	-	-	1,18
	130	IGSA13	31,92	120	300	-	-	1,38
	140	IGSA14	34,20	120	310	-	-	1,58
	150	IGSA15	36,39	120	320	-	-	1,78
	160	IGSA16	38,16	120	330	-	-	1,98
	180	IGSA18	41,37	120	350	-	-	2,14
	200	IGSA20	46,20	120	370	-	-	2,32
	220	IGSA22	50,75	120	390	-	-	2,50
	250	IGSA25	57,76	120	420	-	-	2,68
300	IGSA30	68,43	120	470	-	-	2,86	

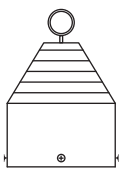
Cap extensibil flex inox	Ød	Cod	Preț [€/buc]	A [mm]	B [mm]	C [mm]	D [mm]	Greutate [kg/buc]
 <p>Notă: Frânghia nu este furnizată.</p>	80	IGEZ80	16,78	-	-	-	-	0,16
	100	IGEZ10	17,10	-	-	-	-	0,25
	110	IGEZ11	18,27	-	-	-	-	0,27
	120	IGEZ12	19,92	-	-	-	-	0,37
	125	IGEZ1V	22,71	-	-	-	-	0,41
	130	IGEZ13	24,08	-	-	-	-	0,45
	140	IGEZ14	24,86	-	-	-	-	0,48
	150	IGEZ15	25,76	-	-	-	-	0,55
	160	IGEZ16	27,25	-	-	-	-	0,62
	180	IGEZ18	28,12	-	-	-	-	0,70
	200	IGEZ20	30,27	-	-	-	-	0,77
	220	IGEZ22	35,69	-	-	-	-	0,86
	250	IGEZ25	36,63	-	-	-	-	0,95
300	IGEZ30	41,88	-	-	-	-	1,04	

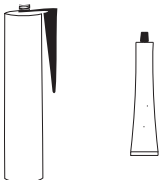
Lubrifiant siliconic	Ød	Cod	Preț [€/buc]	A [mm]	B [mm]	C [mm]	D [mm]	Volum [ml/buc]
	-	ZUSFS0	21,14	-	-	-	-	310
	-	ZUSFS6	7,33	-	-	-	-	60
	-	-	-	-	-	-	-	-
	-	-	-	-	-	-	-	-
	-	-	-	-	-	-	-	-
	-	-	-	-	-	-	-	-
	-	-	-	-	-	-	-	-
	-	-	-	-	-	-	-	-

Notă:

Articolele evidențiate sunt disponibile la depozitul central ALMEVA EAST EUROPE a.s., Republica Cehă.



ORM

Sistem din oțel monostrat cu **grosimea peretelui de 1,5 mm**, pentru conectarea aparatelor.

Culoare - neagră.

Caracteristici sistem:

- pentru combustibili solizi
- pentru canale de fum
- regim de operare subpresiune
- montaj rapid, simplu și sigur

Sistem din oțel monostrat **ALMEVA Easy ORM** este adecvat pentru evacuarea gazelor arse de la toate tipurile de consumatoare de combustibili solizi care lucrează în regim de subpresiune (cu tiraj natural) și este destinat operării uscate. Este fabricat din oțel clasa EN 10025-5/S 235 JRG 2.

Notă:

Articolele evidențiate în tabele sunt în stoc.

Date tehnice pentru ALMEVA Easy ORM:	
Clasa de oțel: EN 10025-5/S 235 JRG 2	
Clasificare în conformitate cu EN 1856 - 2:	
ORM	EN 1856-2 T400 N1 D Vm L01150 G500

SISTEM DIN OȚEL MONOSTRAT DN 120 – 200 mm

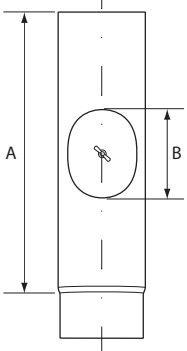
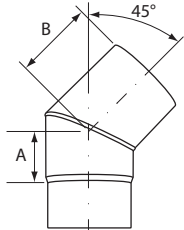
Tub	Ød	Cod	Preț [€/buc]	A [mm]	B [mm]	C [mm]	D [mm]	Greutate [kg/buc]	
	120	IKHRM12	22,55	940	-	-	-	4,55	
	130	IKHRM13	23,53	940	-	-	-	4,88	
	150	IKHRM15	25,25	940	-	-	-	6,20	
	160	IKHRM16	28,67	940	-	-	-	6,53	
	180	IKHRM18	32,12	940	-	-	-	7,11	
	200	IKHRM10	33,84	940	-	-	-	8,51	
	120	IKHRM52	14,71	440	-	-	-	2,22	
	130	IKHRM53	15,22	440	-	-	-	2,57	
	150	IKHRM55	17,41	440	-	-	-	2,70	
	160	IKHRM56	18,63	440	-	-	-	3,00	
	180	IKHRM58	19,84	440	-	-	-	3,50	
	200	IKHRM50	21,33	440	-	-	-	3,84	
	120	IKHRM02	9,06	190	-	-	-	1,13	
	130	IKHRM03	9,06	190	-	-	-	1,31	
	150	IKHRM05	10,04	190	-	-	-	1,41	
	160	IKHRM06	10,78	190	-	-	-	1,52	
	180	IKHRM08	11,29	190	-	-	-	1,67	
	200	IKHRM00	12,27	190	-	-	-	1,86	
	Tub cu usita revizie	Ød	Cod	Preț [€/buc]	A [mm]	B [mm]	C [mm]	D [mm]	Greutate [kg/buc]
		120	IKHRR12	29,41	940	110	-	-	4,65
130		IKHRR13	30,39	940	110	-	-	5,00	
150		IKHRR15	32,12	940	110	-	-	6,30	
160		IKHRR16	35,53	940	110	-	-	6,65	
180		IKHRR18	38,98	940	110	-	-	7,20	
200		IKHRR10	40,71	940	110	-	-	8,60	
120		IKHRR52	21,57	440	110	-	-	2,39	
130		IKHRR53	22,08	440	110	-	-	2,65	
150		IKHRR55	24,27	440	110	-	-	2,90	
160		IKHRR56	25,49	440	110	-	-	3,11	
180		IKHRR58	26,98	440	110	-	-	3,60	
200		IKHRR50	28,20	440	110	-	-	3,95	
120		IKHRR02	16,20	190	110	-	-	1,38	
130		IKHRR03	16,20	190	110	-	-	1,47	
150		IKHRR05	16,90	190	110	-	-	1,53	
160		IKHRR06	17,88	190	110	-	-	1,60	
180		IKHRR08	18,16	190	110	-	-	1,77	
200		IKHRR00	19,14	190	110	-	-	1,95	
Tub 0,25m cu clapa		Ød	Cod	Preț [€/buc]	A [mm]	B [mm]	C [mm]	D [mm]	Greutate [kg/buc]
		120	IKHRK02	20,35	190	-	-	-	1,38
	130	IKHRK03	20,35	190	-	-	-	1,47	
	150	IKHRK05	21,33	190	-	-	-	1,70	
	160	IKHRK06	22,08	190	-	-	-	1,88	
	180	IKHRK08	22,55	190	-	-	-	2,15	
	200	IKHRK00	23,53	190	-	-	-	2,27	
	-	-	-	-	-	-	-	-	
	-	-	-	-	-	-	-	-	
Cot 45°	Ød	Cod	Preț [€/buc]	A [mm]	B [mm]	C [mm]	D [mm]	Greutate [kg/buc]	
	120	IKHSB42	16,20	90	155	-	-	1,37	
	130	IKHSB43	16,43	95	155	-	-	1,42	
	150	IKHSB45	18,16	80	130	-	-	1,56	
	160	IKHSB46	19,84	65	130	-	-	1,80	
	180	IKHSB48	21,57	100	155	-	-	2,06	
	200	IKHSB40	23,06	80	140	-	-	2,26	
	-	-	-	-	-	-	-	-	
	-	-	-	-	-	-	-	-	

Notă:

Articolele evidențiate sunt disponibile la depozitul central ALMEVA EAST EUROPE a.s., Republica Cehă.

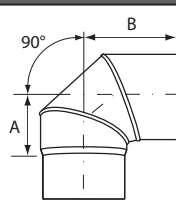
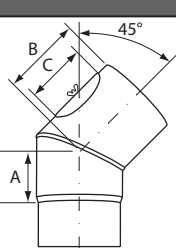
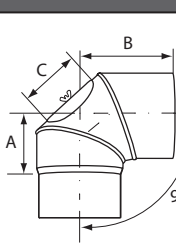
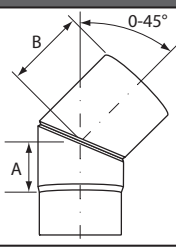
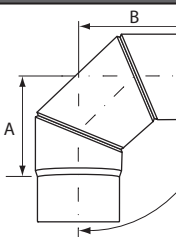
Cot 90°	Ød	Cod	Preț [€/buc]	A [mm]	B [mm]	C [mm]	D [mm]	Greutate [kg/buc]
	120	IKHSB92	16,90	100	160	-	-	1,38
	130	IKHSB93	17,41	100	160	-	-	1,46
	150	IKHSB95	19,14	100	160	-	-	1,71
	160	IKHSB96	20,82	100	160	-	-	1,79
	180	IKHSB98	22,55	125	185	-	-	2,28
	200	IKHSB90	23,76	130	190	-	-	2,52
	-	-	-	-	-	-	-	-
	-	-	-	-	-	-	-	-
Cot 45° cu revizie	Ød	Cod	Preț [€/buc]	A [mm]	B [mm]	C [mm]	D [mm]	Greutate [kg/buc]
	120	IKHRB42	23,06	70	180	110	-	1,46
	130	IKHRB43	23,53	90	175	110	-	1,57
	150	IKHRB45	25,25	90	170	110	-	1,84
	160	IKHRB46	26,98	90	185	110	-	1,93
	180	IKHRB48	28,67	60	185	110	-	2,15
	200	IKHRB40	29,92	80	185	110	-	2,38
	-	-	-	-	-	-	-	-
	-	-	-	-	-	-	-	-
Cot 90° cu revizie	Ød	Cod	Preț [€/buc]	A [mm]	B [mm]	C [mm]	D [mm]	Greutate [kg/buc]
	120	IKHRB92	23,76	105	165	110	-	1,49
	130	IKHRB93	24,27	100	160	110	-	1,61
	150	IKHRB95	26,00	100	170	110	-	1,86
	160	IKHRB96	27,69	100	170	110	-	1,91
	180	IKHRB98	29,41	125	180	110	-	2,36
	200	IKHRB90	30,63	130	185	110	-	2,64
	-	-	-	-	-	-	-	-
	-	-	-	-	-	-	-	-
Cot reglabil 0-45°	Ød	Cod	Preț [€/buc]	A [mm]	B [mm]	C [mm]	D [mm]	Greutate [kg/buc]
	120	IKHNB42	28,94	100	155	-	-	1,41
	130	IKHNB43	29,41	70	130	-	-	1,28
	150	IKHNB45	31,14	70	130	-	-	1,43
	160	IKHNB46	32,86	70	125	-	-	1,53
	180	IKHNB48	34,55	95	150	-	-	2,08
	200	IKHNB40	36,04	110	165	-	-	2,35
	-	-	-	-	-	-	-	-
	-	-	-	-	-	-	-	-
Cot reglabil 0-90°	Ød	Cod	Preț [€/buc]	A [mm]	B [mm]	C [mm]	D [mm]	Greutate [kg/buc]
	120	IKHNB92	30,63	130	180	-	-	1,71
	130	IKHNB93	31,14	140	190	-	-	1,87
	150	IKHNB95	32,86	155	200	-	-	2,29
	160	IKHNB96	34,55	155	200	-	-	2,35
	180	IKHNB98	36,27	180	230	-	-	3,20
	200	IKHNB90	37,76	195	245	-	-	3,50
	-	-	-	-	-	-	-	-
	-	-	-	-	-	-	-	-

Notă:

Articolele evidențiate sunt disponibile la depozitul central ALMEVA EAST EUROPE a.s., Republica Cehă.

SISTEM DIN OȚEL MONOSTRAT
DN 120 – 200 mm

ORM
Oțel - negru

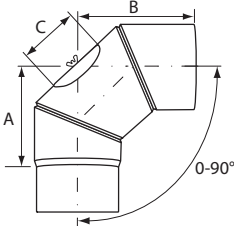
Cot reglabil 90° cu revizie	Ød	Cod	Preț [€/buc]	A [mm]	B [mm]	C [mm]	D [mm]	Greutate [kg/buc]
	120	IKHNBR2	37,76	130	180	110	-	1,76
	130	IKHNBR3	38,00	140	190	110	-	1,92
	150	IKHNBR5	39,73	155	200	110	-	2,34
	160	IKHNBR6	41,41	155	200	110	-	2,40
	180	IKHNBR8	43,14	180	230	110	-	3,25
	200	IKHNBRO	44,63	195	245	110	-	3,55
	-	-	-	-	-	-	-	-
	-	-	-	-	-	-	-	-

Mufta	Ød	Cod	Preț [€/buc]	A [mm]	B [mm]	C [mm]	D [mm]	Greutate [kg/buc]
	120	IKHZD02	5,41	90	-	-	-	0,41
	130	IKHZD03	5,41	90	-	-	-	0,43
	150	IKHZD05	5,65	90	-	-	-	0,54
	160	IKHZD06	5,65	90	-	-	-	0,55
	180	IKHZD08	6,12	90	-	-	-	0,72
	200	IKHZD00	6,12	90	-	-	-	0,68

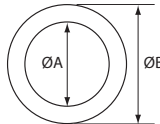
Rozeta	Ød	Cod	Preț [€/buc]	A [mm]	B [mm]	C [mm]	D [mm]	Greutate [kg/buc]
	120	IKHRU02	5,41	120	190	-	-	0,11
	130	IKHRU03	5,41	130	200	-	-	0,12
	150	IKHRU05	5,65	150	220	-	-	0,13
	160	IKHRU06	5,65	160	230	-	-	0,14
	180	IKHRU08	6,12	180	250	-	-	0,15
	200	IKHRU00	6,12	200	270	-	-	0,17

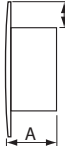
Dop	Ød	Cod	Preț [€/buc]	A [mm]	B [mm]	C [mm]	D [mm]	Greutate [kg/buc]
	120	IKHEN02	8,59	62	15	-	-	0,20
	130	IKHEN03	8,59	62	15	-	-	0,25
	150	IKHEN05	9,06	62	15	-	-	0,30
	160	IKHEN06	9,06	62	15	-	-	0,35
	180	IKHEN08	9,80	62	15	-	-	0,40
	200	IKHEN00	9,80	62	15	-	-	0,45

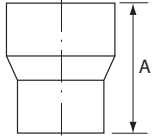
Reducție centrica	Ød	Cod	Preț [€/buc]	A [mm]	B [mm]	C [mm]	D [mm]	Greutate [kg/buc]
	120	IKHKAxxxxxx	20,82	-	-	-	-	-
	130			-	-	-	-	-
	150			-	-	-	-	-
	160			-	-	-	-	-
	180			-	-	-	-	-
	200			-	-	-	-	-

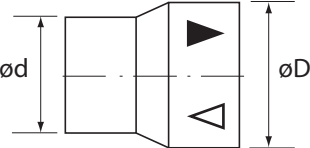
Reducții la comandă:	Exemplu de efectuare a comenzilor:						
 <p> direcția gazelor arse direcția condensatului </p> <p>Prețul reducerii este format de DN-ul care este mai mare decât cel al reducerii. Dimensiunea ød este întotdeauna externă, iar dimensiunea øD este întotdeauna internă. Introducem în ordincrescător diametrul reducerii de la stânga la dreapta: ød și øD în milimetri.</p> <p>ød = gura aparatului (cazan) øD = diametrul coșului de fum</p> <table border="1"> <thead> <tr> <th>Tipul de reducere</th> <th>IKHKAxxxxxx</th> </tr> </thead> <tbody> <tr> <td>ød (mm)</td> <td></td> </tr> <tr> <td>øD (mm)</td> <td></td> </tr> </tbody> </table>	Tipul de reducere	IKHKAxxxxxx	ød (mm)		øD (mm)		<p>Trebuie să montăm o reducere la sistem ORM pentru a conecta evacuare a fumului de la aparatul. Dimensiunea se schimbă de la DN 115 mm la DN 150 mm.</p> <p>Soluție: Selectăm „Reducție centrică” al sistemului ORM, cu codul de comandă: IKHKA115150 Prețul reducerii va fi cel din poziția cu DN 150 mm.</p>
Tipul de reducere	IKHKAxxxxxx						
ød (mm)							
øD (mm)							

Notă:
Articolele evidențiate sunt disponibile la depozitul central ALMEVA EAST EUROPE a.s., Republica Cehă.

PL

Oțel – culoare neagră

SISTEM DIN OȚEL MONOSTRAT
DN 80 și DN 100 mm



PL

Sistem din oțel, monostrat, **având grosimea peretelui de 1,2 mm**, pentru racordarea aparatelor pe peleți.

Culoare - neagră.

Caracteristici sistem:

- pentru combustibili solizi
- pentru canale de fum
- pentru operare cu suprapresiune
- rezistent la umiditate
- îmbinare tip mufă cu garnitură
- montaj rapid și simplu

Sistemul de oțel rigid **ALMEVA Easy PL**, este destinat pentru evacuare gazelor arse de la consumatoarele pe peleți care lucrează în regim de operare cu suprapresiune. Este fabricat din oțel clasa EN 10025-5/S 235 JRG 2.

Notă:

Articolele evidențiate în tabele sunt în stoc.

Date tehnice pentru **ALMEVA Easy PL**:

Clasa de oțel: EN 10025-5/S 235 JRG 2

Clasificare în conformitate cu EN 1856 - 2:

PL	EN 1856-2 T200 P1 W Vm L01120 O50
----	-----------------------------------

SISTEM DIN OȚEL MONOSTRAT
DN 80 și DN 100 mm

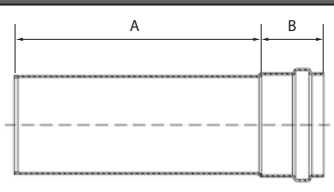
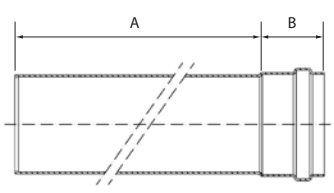
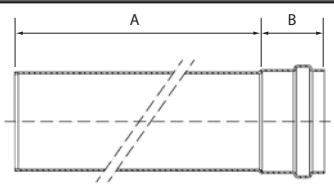
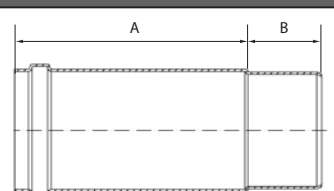
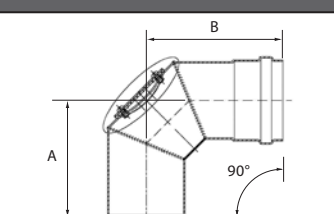
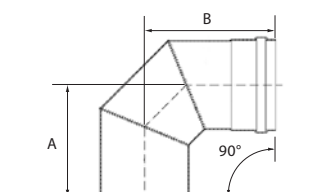
Tub cu mufa 200 mm	Ød	Cod	Preț [€/buc]	A [mm]	B [mm]	C [mm]	D [mm]	Greutate [kg/buc]
	80	IPLRM08	13,53	200	50	-	-	0,60
	100	IPLRM01	15,88	200	50	-	-	0,75
Tub cu mufa 450 mm	Ød	Cod	Preț [€/buc]	A [mm]	B [mm]	C [mm]	D [mm]	Greutate [kg/buc]
	80	IPLRM58	18,98	450	50	-	-	1,20
	100	IPLRM51	23,02	450	50	-	-	1,50
Tub cu mufa 950 mm	Ød	Cod	Preț [€/buc]	A [mm]	B [mm]	C [mm]	D [mm]	Greutate [kg/buc]
	80	IPLRM18	29,18	950	50	-	-	2,37
	100	IPLRM11	35,10	950	50	-	-	3,01
Tub reglabil 210 mm	Ød	Cod	Preț [€/buc]	A [mm]	B [mm]	C [mm]	D [mm]	Greutate [kg/buc]
	80	IPLSR08	17,29	150	50	-	-	0,53
	-	-	-	-	-	-	-	-
Cot 90° cu revizie	Ød	Cod	Preț [€/buc]	A [mm]	B [mm]	C [mm]	D [mm]	Greutate [kg/buc]
	80	IPLRB98	47,25	-	142	-	-	0,61
	100	IPLRB91	52,35	-	148	-	-	0,80
Cot 90°	Ød	Cod	Preț [€/buc]	A [mm]	B [mm]	C [mm]	D [mm]	Greutate [kg/buc]
	80	IPLSB98	32,55	-	141	-	-	0,58
	100	IPLSB91	41,22	-	-	-	-	0,76

Notă:

Articolele evidențiate sunt disponibile la depozitul central ALMEVA EAST EUROPE a.s., Republica Cehă.

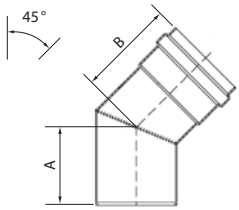
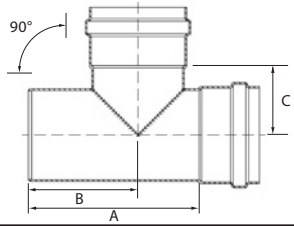
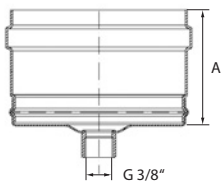
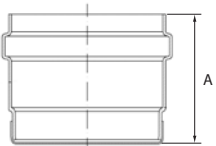
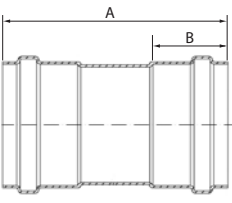
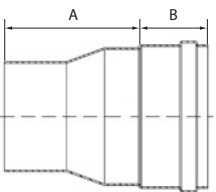
Cot 45°	Ød	Cod	Preț [€/buc]	A [mm]	B [mm]	C [mm]	D [mm]	Greutate [kg/buc]
	80	IPLSB48	23,49	-	-	-	-	0,43
	100	IPLSB41	31,02	-	-	-	-	0,55
Teu 90°	Ød	Cod	Preț [€/buc]	A [mm]	B [mm]	C [mm]	D [mm]	Greutate [kg/buc]
	80	IPLTE98	29,18	150	-	60	-	0,66
	100	IPLTE91	34,16	185	115	75	-	0,92
Colector condens	Ød	Cod	Preț [€/buc]	A [mm]	B [mm]	C [mm]	D [mm]	Greutate [kg/buc]
	80	IPLMA08	16,12	50	-	-	-	0,23
	100	IPLMA01	17,80	68	-	-	-	0,29
Dop	Ød	Cod	Preț [€/buc]	A [mm]	B [mm]	C [mm]	D [mm]	Greutate [kg/buc]
	80	IPLN08	14,71	70	-	-	-	0,22
	100	IPLN01	16,59	68	-	-	-	0,29
Mufa dubla	Ød	Cod	Preț [€/buc]	A [mm]	B [mm]	C [mm]	D [mm]	Greutate [kg/buc]
	80	IPLDM08	14,43	150	50	-	-	0,37
	100	IPLDM01	17,57	150	50	-	-	0,46
Reductie centrica	Ød	Cod	Preț [€/buc]	A [mm]	B [mm]	C [mm]	D [mm]	Greutate [kg/buc]
	80/100	IPLKA01	15,41	98	50	-	-	0,17

Notă:

Articolele evidențiate sunt disponibile la depozitul central ALMEVA EAST EUROPE a.s., Republica Cehă.

SISTEM DIN OȚEL MONOSTRAT
DN 80 oraz DN 100 mm

PL
Oțel – lac negru

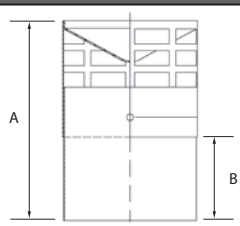
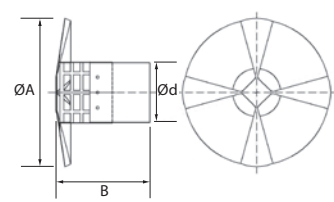
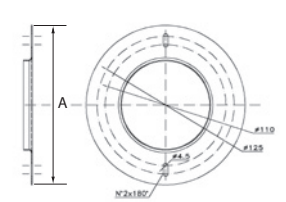
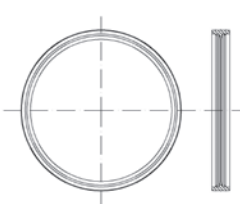
Plasa de protecție (inox)	Ød	Cod	Preț [€/ buc]	A [mm]	B [mm]	C [mm]	D [mm]	Greutate [kg/buc]
	80	IPLIN08	17,10	-	-	-	-	0,16
	100	IPLIN01	21,33	120	50	-	-	0,21
Element antipluvial	Ød	Cod	Preț [€/ buc]	A [mm]	B [mm]	C [mm]	D [mm]	Greutate [kg/buc]
	80	IPLRS58	19,92	195	125,5	-	-	0,27
	100	IPLRS51	22,31	210	134	-	-	0,31
Rozeta (oțel)	Ød	Cod	Preț [€/ buc]	A [mm]	B [mm]	C [mm]	D [mm]	Greutate [kg/buc]
	80	IPLRU08	6,63	145	-	-	-	0,08
	100	IPLRU01	7,33	180	-	-	-	0,07
Etansare (silicon)	Ød	Cod	Preț [€/ buc]	A [mm]	B [mm]	C [mm]	D [mm]	Greutate [kg/buc]
	80	IPLMDE8	1,88	-	-	-	-	0,01
	100	IPLMDE1	2,16	-	-	-	-	0,01

Notă:

Articolele evidențiate sunt disponibile la depozitul central ALMEVA EAST EUROPE a.s., Republica Cehă.



Amortizoare de zgomot

Amortizoare de zgomot cu absorbție pentru amortizarea zgomotului **ALMEVA ASD**-urile sunt utilizate pentru a reduce în mod eficient emisiile de zgomot produse de aparate. Aceste amortizoare de zgomot sunt compatibile cu sistemul din oțel inoxidabil de evacuare a gazelor de ardere **ALMEVA EW** cu diametre cuprinse între 80 și 500 mm. Sunt disponibile amortizoare de zgomot **ALMEVA ASD** în lungimi totale de la 700 până la 2200 mm.

Diametrul amortizorului
280 mm pro DN 80
300 mm pro DN 100 a 110
355 mm pro DN 120, 130 a 150
400 mm pro DN 180 a 200
450 mm pro DN 230 a 250
500 mm pro DN 300
560 mm pro DN 350
600 mm pro DN 400
630 mm pro DN 450
710 mm pro DN 500

Amortizoarele de zgomot cu absorbție **ALMEVA ASD** sunt potrivite pentru reducerea nivelului de zgomot pentru aparatele cu gaz și lichid. Amortizorii de zgomot pot fi utilizați în regim de presiune negativă (cu tiraj natural) și în regim de presiune pozitivă atunci când se utilizează garnituri de etanșare. Oțelul inoxidabil de înaltă calitate 1.4404 și datele tehnice permit atât funcționarea uscată, cât și cea umedă.

La cerere, amortizorul de zgomot poate fi completat cu o scurgere a condensului în carcasa exterioară (în funcție de instalare).

Notă:

Termenul de livrare este de până la 15 zile lucrătoare.

AMORTIZOARE DE ZGOMOT CU ABSORBȚIE
DN 80 – 500 mm

Amortizor de zgomot 0,75 m	Ød	Cod	Preț [€/buc]	ØD	Ln (mm)	Greutate [kg/buc]	
	80	IISD0508	518,61	280	500	5,25	
	100	IISD0510	563,07	300	500	6,20	
	110	IISD0511	575,10	300	500	6,25	
	120	IISD0512	582,38	355	500	6,30	
	130	IISD0513	652,04	355	500	6,40	
	150	IISD0515	672,21	355	500	6,50	
	180	IISD0518	756,85	400	500	7,20	
	200	IISD0520	777,06	400	500	7,35	
	-	-	-	-	-	-	-
	-	-	-	-	-	-	-
Amortizor de zgomot 1,25 m	Ød	Cod	Preț [€/buc]	ØD	Ln (mm)	Greutate [kg/buc]	
	80	IISD1008	814,85	280	1000	10,45	
	100	IISD1010	832,58	300	1000	12,40	
	110	IISD1011	850,16	300	1000	12,50	
	120	IISD1012	861,30	355	1000	12,60	
	130	IISD1013	903,85	355	1000	12,63	
	150	IISD1015	998,90	355	1000	12,65	
	180	IISD1018	1 166,78	400	1000	14,35	
	200	IISD1020	1 213,31	400	1000	14,50	
	230	IISD1023	1 347,53	450	1000	24,40	
	250	IISD1025	1 396,71	450	1000	24,75	
	300	IISD1030	2 021,12	500	1000	27,00	
	350	IISD1035	2 466,97	560	1000	30,50	
	400	IISD1040	2 723,78	600	1000	38,80	
	450	IISD1045	2 988,95	630	1000	42,75	
	500	IISD1050	3 837,46	710	1000	46,20	
	Amortizor de zgomot 1,75 m	Ød	Cod	Preț [€/buc]	ØD	Ln (mm)	Greutate [kg/buc]
	230	IISD1523	2 025,25	450	1500	36,60	
	250	IISD1525	2 100,30	450	1500	37,13	
	300	IISD1530	2 466,12	500	1500	40,50	
	350	IISD1535	3 063,07	560	1500	45,75	
	400	IISD1540	3 809,59	600	1500	58,20	
	450	IISD1545	4 737,15	630	1500	64,13	
	500	IISD1550	5 893,73	710	1500	92,40	
	-	-	-	-	-	-	-
	-	-	-	-	-	-	-
	-	-	-	-	-	-	-
Amortizor de zgomot 2,25 m	Ød	Cod	Preț [€/buc]	ØD	Ln (mm)	Greutate [kg/buc]	
	80	IISD2008	1 629,02	280	2000	20,90	
	100	IISD2010	1 777,23	300	2000	24,80	
	110	IISD2011	1 818,67	300	2000	25,00	
	120	IISD2012	1 843,11	355	2000	25,10	
	130	IISD2013	2 082,61	355	2000	25,20	
	150	IISD2015	2 146,29	355	2000	25,30	
	180	IISD2018	2 431,36	400	2000	28,70	
	200	IISD2020	2 494,83	400	2000	29,10	
	230	IISD2023	2 777,08	450	2000	48,80	
	250	IISD2025	2 880,24	450	2000	49,50	
	300	IISD2030	3 385,38	500	2000	54,00	
	350	IISD2035	4 210,83	560	2000	61,00	
	400	IISD2040	5 244,53	600	2000	77,60	
	450	IISD2045	6 530,93	630	2000	85,50	
	500	IISD2050	8 136,02	710	2000	92,40	

Gradul de amortizare

Amortizorul este umplut cu izolație minerală, astfel încât rata de amortizare pentru diferite frecvențe variază în funcție de în funcție de tipul (lungimea) amortizorului utilizat. Tabelul arată amortizarea corespunzătoare în funcție de frecvența pentru o anumită dimensiune, întotdeauna pentru o anumită lungime a corpului amortizorului de la 0,5 până la 2 m.

Ød [mm]	ØD [mm]	Element [cod]	Ln [mm]	Amortizare încorporată D _e în dB la frecvență								Suprafața [m ²]
				63 Hz	125 Hz	250 Hz	500 Hz	1 kHz	2 kHz	4 kHz	8 kHz	
80	280	IISD0508	500	3	9	14	23	25	19	15	11	0,505
		IISD1008	1000	5	17	28	47	52	38	31	23	1,011
		IISD2008	2000	9	31	52	87	96	70	57	43	2,022
100	300	IISD0510	500	2	8	13	22	21	13	8	5	0,542
		IISD1010	1000	5	16	26	45	43	26	15	11	1,083
		IISD2010	2000	8	30	49	82	79	47	28	19	2,167
110	300	IISD0511	500	2	8	13	22	21	13	8	5	0,542
		IISD1011	1000	5	16	26	45	43	26	15	11	1,083
		IISD2011	2000	8	30	49	82	79	47	28	19	2,167
120	355	IISD0512	500	2	7	13	22	21	13	8	5	0,709
		IISD1012	1000	4	15	26	45	43	26	15	11	1,289
		IISD2012	2000	7	29	49	82	79	47	28	19	2,565
130	355	IISD0513	500	2	7	13	22	21	13	8	5	0,709
		IISD1013	1000	4	15	26	45	43	26	15	11	1,289
		IISD2013	2000	7	29	49	82	79	47	28	19	2,565
150	355	IISD0515	500	2	8	14	23	22	12	7	5	0,709
		IISD1015	1000	4	15	25	42	41	23	13	9	1,289
		IISD2015	2000	10	21	41	69	65	42	26	16	2,565
180	400	IISD0518	500	2	7	12	19	20	11	5	3	0,795
		IISD1018	1000	3	14	24	38	39	21	10	7	1,445
		IISD2018	2000	8	19	45	72	69	55	28	14	2,167
200	400	IISD0520	500	2	5	10	16	15	7	3	3	0,801
		IISD1020	1000	2	8	17	27	25	12	5	3	1,457
		IISD2020	2000	7	19	38	61	59	49	25	12	2,172
230	450	IISD1023	1000	3	11	22	34	32	16	8	6	1,635
		IISD1523	1500	5	17	32	50	48	23	11	9	2,437
		IISD2023	2000	7	18	38	61	59	49	25	12	3,25
250	450	IISD1025	1000	3	11	20	31	29	13	7	5	1,654
		IISD1525	1500	4	16	30	46	44	20	10	7	2,445
		IISD2025	2000	5	17	37	56	54	24	13	8	3,272
300	500	IISD1030	1000	3	9	18	29	27	12	7	5	1,84
		IISD1530	1500	5	14	27	44	41	18	11	8	2,716
		IISD2030	2000	6	17	33	54	50	22	13	9	3,624
350	560	IISD1035	1000	3	7	15	25	26	12	9	7	2,096
		IISD1535	1500	5	11	23	38	39	18	14	11	2,785
		IISD2035	2000	6	10	25	38	43	22	16	13	5,833
400	600	IISD1040	1000	3	5	14	20	25	12	9	7	2,21
		IISD1540	1500	5	8	21	31	38	18	14	11	2,967
		IISD2040	2000	6	10	25	38	42	22	16	13	6,231
450	630	IISD1045	1000	3	5	13	19	24	11	8	6	2,285
		IISD1545	1500	5	8	20	29	36	17	12	9	3,428
		IISD2045	2000	6	10	24	38	41	20	15	11	6,855
500	710	IISD1050	1000	3	5	13	19	23	11	8	6	2,63
		IISD1550	1500	5	8	19	28	35	17	12	9	3,945
		IISD2050	2000	6	9	24	35	40	20	15	11	7,89

Valorile sunt determinate în frecvență medie de octavă în conformitate cu EN ISO 7235:2009.

INFORMAȚII SUPLIMENTARE

Declarații de performanță



Etichete cu date tehnice coș de fum



Găsiți reprezentantul dumneavoastră comercial

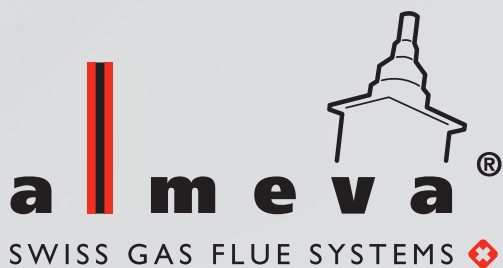

almeva în România & R.Moldova

ALMEVA EAST EUROPE a.s.

Družstevní 501

CZ-664 43 Želešice

Czech Republic

Tel.: +40 312 296 088

+373 692 355 25

E-mail: igor.ursu@almeva.ro

**Gamă largă de sisteme de evacuare
a fumului**

**www.almeva.ro
www.almeva.md**